



Prefeitura Municipal de Ecoporanga

Obra: Reforma da Praça João Corsino de Freitas

Mapa de Cotação

Data base: Agosto/2023

Código	Descrição Insumo	Unidade	Nº de Preços	Preço Médio
COT01	Tubo metálico quadrado 200mm x 200mm x 4,75mm	m	3	R\$ 350,41

Fornecedor	CNPJ	Telefone	E-mail	Preço unitário	Preço (R\$/m)
100 Metais Comércio LTDA	36.674.074/0001-50	(47) 3351-2673	sac@ceporcentometais.com.br	R\$ 2.420,40	R\$ 403,40
Braganfer - Industria e Comércio de Ferro e Aço LTDA	59.154.237/0001-70	(11) 4331-4444	vendas@braganfer.com.br	R\$ 2.100,00	R\$ 350,00
Joy Tubos Comercial LTDA	13.863.368/0001-25	(11) 2745-5790	vendas@joytubos.com.br	R\$ 1.787,00	R\$ 297,83

Código	Descrição Insumo	Unidade	Nº de Preços	Preço Médio
COT02	Tubo metálico retangular 150mm x 100mm x 3mm	m	3	R\$ 140,83

Fornecedor	CNPJ	Telefone	E-mail	Preço unitário	Preço (R\$/m)
100 Metais Comércio LTDA	36.674.074/0001-50	(47) 3351-2673	sac@ceporcentometais.com.br	R\$ 968,40	R\$ 161,40
Braganfer - Industria e Comércio de Ferro e Aço LTDA	59.154.237/0001-70	(11) 4331-4444	vendas@braganfer.com.br	R\$ 840,00	R\$ 140,00
Joy Tubos Comercial LTDA	13.863.368/0001-25	(11) 2745-5790	vendas@joytubos.com.br	R\$ 726,50	R\$ 121,08

Código	Descrição Insumo	Unidade	Nº de Preços	Preço Médio
COT03	Tubo metálico quadrado 100mm x 100mm x 3mm	m	3	R\$ 81,89

Fornecedor	CNPJ	Telefone	E-mail	Preço unitário	Preço (R\$/m)
Braganfer - Industria e Comércio de Ferro e Aço LTDA	59.154.237/0001-70	(11) 4331-4444	vendas@braganfer.com.br	R\$ 555,00	R\$ 92,50
Joy Tubos Comercial LTDA	13.863.368/0001-25	(11) 2745-5790	vendas@joytubos.com.br	R\$ 505,30	R\$ 84,22
Perfilados Rio Doce LTDA	03.461.082/0001-60	(27) 2123-7200	rdg@rdgacosdobrasil.com.br	R\$ 413,67	R\$ 68,95

Código	Descrição Insumo	Unidade	Nº de Preços	Preço Médio
COT04	Perfil de aço UDC Enrijecido 100mm x 50mm x 17mm x 3mm	m	3	R\$ 43,64

Fornecedor	CNPJ	Telefone	E-mail	Preço unitário	Preço (R\$/m)
Arcelormittal Brasil S.A.	17.469.701/0001-77	0800 015 1221	arcelormittalnet@arcelormittal.com.br	R\$ 259,34	R\$ 43,22
Braganfer - Industria e Comércio de Ferro e Aço LTDA	59.154.237/0001-70	(11) 4331-4444	vendas@braganfer.com.br	R\$ 266,00	R\$ 44,33
Perfinasa Metais LTDA	02.270.981/0001-12	(67) 3237-1400	atendimento@perfinasa.com.br	R\$ 260,15	R\$ 43,36

Código	Descrição Insumo	Unidade	Nº de Preços	Preço Médio
COT05	Perfil de aço UDC 100mm x 50mm x 3mm	m	3	R\$ 39,23

Fornecedor	CNPJ	Telefone	E-mail	Preço unitário	Preço (R\$/m)
Arcelormittal Brasil S.A.	17.469.701/0001-77	0800 015 1221	arcelormittalnet@arcelormittal.com.br	R\$ 232,17	R\$ 38,70
Braganfer - Industria e Comércio de Ferro e Aço LTDA	59.154.237/0001-70	(11) 4331-4444	vendas@braganfer.com.br	R\$ 240,00	R\$ 40,00
Casa do Serralheiro LTDA	12.982.965/0001-06	(27) 3226-8045	contato@casaserralheiro.com.br	R\$ 234,00	R\$ 39,00

Código	Descrição Insumo	Unidade	Nº de Preços	Preço Médio
COT06	Banco, material:polipropileno, comprimento:150 cm, altura:78 cm, cor:castanho, características adicionais:para 3 lugares, espessura:3 cm, altura encosto:34 cm, tipo assento: 3 ripas de madeira plástica, largura assento: 45 cm, espessura assento:3 cm	un.	10	R\$ 616,43

Observação: Pesquisa realizada com so dados disponibilizados no portal do Painel de Preços (<https://paineldepresos.planejamento.gov.br/>)

Fornecedor	CNPJ	Telefone	E-mail	Preço unitário	Preço (R\$/un.)
S&Z Móveis LTDA	18.192.535/0001-77	(55) 3313-5777	sezmoveis@hotmail.com	R\$ 499,00	R\$ 499,00
Itamar Mauri Muller	07.260.725/0001-68	(46) 3555-1572		R\$ 528,00	R\$ 528,00
Formento Industria e Comercio de Brinquedos para Playgrounds e Revestimentos LTDA	10.939.103/0001-75	(47) 3053-0060	atendimento@formento.com.br	R\$ 577,97	R\$ 577,97
Formento Industria e Comercio de Brinquedos para Playgrounds e Revestimentos LTDA	10.939.103/0001-75	(47) 3053-0060	atendimento@formento.com.br	R\$ 577,97	R\$ 577,97
A F S de Morais Comércio	42.545.548/0001-67	(92) 9278-8880	vendas@combraz.com	R\$ 600,00	R\$ 600,00
Lanci Indústria e Comércio de Móveis Plásticos LTDA	11.549.124/0001-47	(47) 3363-4143	comercial@lanci.eco.br	R\$ 660,00	R\$ 660,00
Lanci Indústria e Comércio de Móveis Plásticos LTDA	11.549.124/0001-47	(47) 3363-4143	comercial@lanci.eco.br	R\$ 660,00	R\$ 660,00
Lanci Indústria e Comércio de Móveis Plásticos LTDA	11.549.124/0001-47	(47) 3363-4143	comercial@lanci.eco.br	R\$ 666,66	R\$ 666,66
Escriblu Comércio de Móveis LTDA	10.902.067/0001-75	(47) 3513-5593	escriblu@gmail.com	R\$ 669,67	R\$ 669,67
Quali Cadeiras Plásticas LTDA	27.449.808/0001-07	(27) 3140-3300	admsoc@buenosantana.com.br	R\$ 725,00	R\$ 725,00

Código	Descrição Insumo	Unidade	Nº de Preços	Preço Médio
COT07	Perfil em madeira plástica com 100mm de largura e 32mm de espessura.	m	4	R\$ 42,48

Fornecedor	CNPJ	Telefone	E-mail	Preço unitário	Preço (R\$/m)
Deck Pergolado Madeira Plástica Ecológica (E.J. Pauluci Representações)	11.346.009/0001-75	(15) 98127-8322	suporte@deckpergolado.com.br	R\$ 120,39	R\$ 40,13
Ecopex Indústria e Comércio LTDA	18.431.175/0001-19	(11) 4181-1103	contato@ecopex.com.br	R\$ 41,00	R\$ 41,00
Deck Capixaba (Link Engenharia, Comércio e Serviços LTDA)	05.599.910/0001-56	(27) 99248-0310	contato@deckcapixaba.com.br	R\$ 146,35	R\$ 48,78
Madeira Plástica Marau LTDA	12.585.031/0001-30	(54) 3342-5106	contato@madeiraplasticamara.com.br	R\$ 120,00	R\$ 40,00

Código	Descrição Insumo	Unidade	Nº de Preços	Preço Médio
COT08	Cachepô em madeira plástica, com 0,50m de diâmetro e 0,70m de altura.	un.	3	R\$ 497,28

Fornecedor	CNPJ	Telefone	E-mail	Preço unitário	Preço (R\$/un.)
ECOSAR - Soluções Ambientais e Comércio de Reciclados LTDA	18.945.652/0001-64	(51) 3902-7498	contato@ecosar.com.br	R\$ 528,39	R\$ 528,39
Ecopex Indústria e Comércio LTDA	18.431.175/0001-19	(11) 4181-1103	contato@ecopex.com.br	R\$ 480,00	R\$ 480,00
Loja do Policarbonato (Franciele Hemkemaier da Silva Sebold)	25.369.020/0001-65	(47) 3271-5355	vendas@lojadopoli.com	R\$ 483,44	R\$ 483,44

Código	Descrição Insumo	Unidade	Nº de Preços	Preço Médio
COT09	Parque infantil colorido, produzido em madeira plástica, contendo 02 torres com plataforma, 01 escada com 6 degraus, 01 rampa de agarra, 01 teia de aranha, 01 escorregador, 01 tobogã, 01 túnel e 01 guarda-corpo/jogo da velha (conforme especificações do projeto).	m	4	R\$ 33.252,50

Fornecedor	CNPJ	Telefone	E-mail	Preço unitário	Preço (R\$/un.)
Aquarela parques (Rotocycle Indústria e Comércio de Plástico LTDA)	34.914.897/0001-80	(17) 99615-2173	licitação.rotocycle@gmail.com	R\$ 31.990,00	R\$ 31.990,00
Brubring Ind. e Com. de Brinquedos	02.448.442/0001-20	(48) 3039-8497	brubring@brubring.com.br	R\$ 29.920,00	R\$ 29.920,00
Cia Educativa LTDA	28.322.189/0001-58	(17) 3213-2282	ciaeducativa@outlook.com.br	R\$ 34.500,00	R\$ 34.500,00
Educa Fácil Ind. de Brinquedos e Com. Varejista de brinquedos, papelaria e descartáveis LTDA	15.644.619/0001-06	(65) 3028-2207	educafacil@uol.com.br	R\$ 36.600,00	R\$ 36.600,00

Código	Descrição Insumo	Unidade	Nº de Preços	Preço Médio
COT10	Lixeira com tampa nas dimensões 0,86m de altura e 0,50m de diâmetro, produzida com réguas em madeira plástica.	un.	4	R\$ 706,28

Fornecedor	CNPJ	Telefone	E-mail	Preço unitário	Preço (R\$/un.)
ECOSAR - Solições Ambientais e Comércio de Reciclados LTDA	18.945.652/0001-64	(51) 3902-7498	contato@ecosar.com.br	R\$ 733,81	R\$ 733,81
Ecopex Indústria e Comércio LTDA	18.431.175/0001-19	(11) 4181-1103	contato@ecopex.com.br	R\$ 689,00	R\$ 689,00
Lazer e Casa (Construcivil Comércio e Representação LTDA - ME)	27.704.257/0001-80	(41) 3015-2112	vendas@lazerecasa.com.br	R\$ 689,02	R\$ 689,02
Loja do Policarbonato (Franciele Hemkemaier da Silva Sebold)	25.369.020/0001-65	(47) 3271-5355	vendas@lojadopoli.com	R\$ 713,27	R\$ 713,27

Código	Descrição Insumo	Unidade	Nº de Preços	Preço Médio
COT11	Suporte fixo para lixeira, produzido em madeira plástica encapsulada no formato quadrado (90x90mm) e na cor preta.	un.	4	R\$ 298,94

Fornecedor	CNPJ	Telefone	E-mail	Preço unitário	Preço (R\$/un.)
ECOSAR - Solições Ambientais e Comércio de Reciclados LTDA	18.945.652/0001-64	(51) 3902-7498	contato@ecosar.com.br	R\$ 307,95	R\$ 307,95
Ecopex Indústria e Comércio LTDA	18.431.175/0001-19	(11) 4181-1103	contato@ecopex.com.br	R\$ 285,00	R\$ 285,00
Lazer e Casa (Construcivil Comércio e Representação LTDA - ME)	27.704.257/0001-80	(41) 3015-2112	vendas@lazerecasa.com.br	R\$ 298,25	R\$ 298,25
Loja do Policarbonato (Franciele Hemkemaier da Silva Sebold)	25.369.020/0001-65	(47) 3271-5355	vendas@lojadopoli.com	R\$ 304,56	R\$ 304,56

Código	Descrição Insumo	Unidade	Nº de Preços	Preço Médio
COT12	Letreiro turístico "Eu ♥ Ecoporanga" produzido em ACM, nas cores branco e vermelho, com dimensões totais de 4,90m x 1,95m x 0,20m (conforme detalhado em projeto) com estrutura interna produzida em tubos metálicos, confeccionado para fixação em piso de concreto (inclusive montagem das letras)	un.	3	R\$ 16.533,33

Fornecedor	CNPJ	Telefone	E-mail	Preço unitário	Preço (R\$/un.)
Alves Letreiros e Placas (Tatiane Rodrigues Guimarães Alves)	32.590.843/0001-81	(31) 99123 - 9161	contato@alvesletreiros.com.br	R\$ 17.900,00	R\$ 17.900,00
Clans Comunicação Integrada (Klamss Serviços de Processamento de Dados Ltda.)	04.939.700/0001-05	(27) 3347-0092	contato@klamss.com.br	R\$ 12.000,00	R\$ 12.000,00
Tecprint Comunicação Visual Ltda.	10.219.055/0001-40	(27) 3222-1914	vendas@tecprint-es.com.br	R\$ 19.700,00	R\$ 19.700,00

Código	Descrição Insumo	Unidade	Nº de Preços	Preço Médio
COT13	Balizador de chão tipo spot, com LED 12W bivolt, de embutir, para ser instalado em piso, na cor branco quente, com proteção IP67, a prova d'água.	un.	3	R\$ 139,61

Fornecedor	CNPJ	Telefone	E-mail / site	Preço unitário	Preço (R\$/un.)
Grupo Casas Bahia S.A.	33.041.260/0652-90	(21) 99502-7179	www.casasbahia.com.br	R\$ 190,69	R\$ 190,69
Sustenta LED (SLED Comércio de Materiais Elétricos Ltda)	33.779.899/0001-41	(11) 5678-7018	comercial@sustentaled.com.br	R\$ 123,15	R\$ 123,15
SW Comercial (LIS Commerce Ltda.)	41.484.580/0001-17	(19) 98113-3562	swcomercial.vendas@gmail.com	R\$ 105,00	R\$ 105,00

Código	Descrição Insumo	Unidade	Nº de Preços	Preço Médio
COT14	Refletor de LED de 150W, bivolt, temperatura da cor 6500K - luz branca, com proteção IP65, com corpo em alumínio fundido em alta pressão e vidro temperado.	un.	3	R\$ 142,12

Fornecedor	CNPJ	Telefone	E-mail / site	Preço unitário	Preço (R\$/un.)
Amazon Serviços de Varejo do Brasil Ltda.	15.436.940/0001-03		www.amazon.com.br	R\$ 159,90	R\$ 159,90
Leroy Merlin Cia Brasileira de Bricolagem	01.438.784/0048-60	0800-602-1380	www.leroymerlin.com.br	R\$ 139,90	R\$ 139,90
JR Materiais de Construção e Acabamentos	74.145.053/0001-37	(48) 3432-0318	atendimento@jrloja.com.br	R\$ 126,55	R\$ 126,55

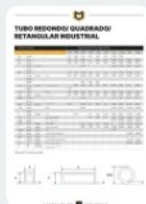
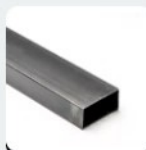

Início > Aço Carbono > Tubos Aço Carbono > Tubo Retangular > TUBO RETANGULAR AÇO CARB. - 100 X 150 X 6000mm

TUBO RETANGULAR AÇO CARB. - 100 X 150 X 6000mm

0 de 5 ⭐⭐⭐⭐⭐ (0) **Clique e veja!**

~~R\$1.076,00~~ **R\$968,40**

🛒 **12x de R\$80,70 sem juros**

🛒 **10% de desconto** pagando com Mercado Pago

Ver mais detalhes

Espessura Da Parede

3,00mm ▾

- 1 +

COMPRAR

🚚 Meios de envio

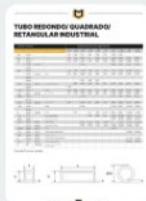

Início > Aço Carbono > Tubos Aço Carbono > Tubo Quadrado > TUBO QUADRADO AÇO CARB. - 200 X 200 X 6000mm

TUBO QUADRADO AÇO CARB. - 200 X 200 X 6000mm

0 de 5 ★★★★★ (0) **Clique e veja!**

~~R\$2.689,30~~ **R\$2.420,40**

📅 12x de R\$201,70 sem juros

📅 10% de desconto pagando com Mercado Pago

Ver mais detalhes

Espessura Da Parede

4,75mm



- 1 +

COMPRAR

ORÇAMENTO

Nº 0866783



O Shopping Center do Aço

BRAGANFER INDUSTRIA E COMERCIO DE FERRO E ACO LTDA

AV. SENADOR VERGUEIRO, 2780 - RUDGE RAMOS - SÃO BERNARDO DO CAMPO - SP - CEP: 09601-000
 CNPJ: 59.154.237/0001-70 Inscr.: 635.021.914.111
 Central Vendas: 11-4331-4444
 Site: www.braganfer.com.br

Dt. Emissão
27/07/2023

Contato:

Dt. Validade:
31/07/2023

PREFEITURA MUNICIPAL DE ECOFORA

.. - - - - - SAO BERNARDO DO CAMPO - SP - CEP: 00000-000
 CNPJ: 00.000.000/0000-00 I.E ISENTO
 Telefone: 11000000000
 Email Comprador: engenharia@ecoporanga.es.gov.br
 Email Fiscal:

Local de Entrega:

.. - - - - - SAO BERNARDO DO CAMPO - SP - CEP: 00000000

Local de Cobrança:

.. - - - - - SAO BERNARDO DO CAMPO - SP - CEP: 00000-000

Vendedor: GERSON (BR)

Transportadora:

235 RETIRA BR

Cond. Pagto: DEPOSITO BANC

Portador: Cobrança bancária

Cód.Prod	Un	Un2	CFOPNCM	CST	Descrição	Quant.	Quant2.	Prç Unit.	%IPI	Vlr IPI	% ICMS	VI ICMS	VI Total
004002418	KG	BR	5102 73066100	000	TB QUAD 100 X 100 X 2,00MM	342,00	9,00	380,00	0,00	0,00	18,00	615,60	3.420,00
004002618	KG	BR	5102 73066100	000	TB QUAD 100 X 100 X 3,00MM	277,50	5,00	555,00	0,00	0,00	18,00	499,50	2.775,00
004002821	KG	BR	5102 73066100	000	TB QUAD 200 X 200 X 4,75MM	1.056,00	6,00	2.100,00	0,00	0,00	18,00	2.268,00	12.599,98
004003650	KG	BR	5102 73066100	000	TB RET 150 X 100 X 3,00MM	438,00	6,00	840,00	0,00	0,00	18,00	907,20	5.039,98
005001160	KG	BR	5102 72169100	000	U 4" X 2" X 1/8"	162,00	6,00	240,00	0,00	0,00	18,00	259,20	1.440,00
005001340	KG	BR	5102 72169100	000	U ENRIJ. 4"X 2"X17MMX1/8"	183,00	6,00	266,00	0,00	0,00	18,00	287,28	1.596,00

TOT KG

2.458,50

DESCONTO:

0,00

NOSSA LINHA DE PRODUTOS

Máquinas e Equipamentos, Acessórios para Serralheria, Corte & Dobra de Chapas, Oxicorte, Pannel Wall, Vigas, Tubos e Perfis.

CONDIÇÕES GERAIS DE FORNECIMENTO

- Impostos: Inclusos.
- Condições de fornecimento conforme disponibilidade dos itens no momento da efetivação do pedido.
- Aceitamos cartões de crédito, débito e BNDES.
- Não aceitamos devoluções de materiais cortados e fora do padrão.

Total da Venda

26.870,96

Valor IPI

0,00

Valor ICMS

4.836,77

FRETE

0,00

TOTAL

26.870,96

Assunto: **RES: ENC: Contato pelo Site**
De: Carol Rosa <carolina@joytubos.com.br>
Para: <engenharia@ecoporanga.es.gov.br>
Data: 26/07/2023 16:43



Boa tarde!

Segue anexa a cotação formalizada.

Fico à disposição.

Atenciosamente,

JoyTubos

CAROLINA ROSA

GESTORA DE NEGÓCIOS   

- joytubos.com.br
- +55 (11) 2745-5790 | +55 (11) 9.9100-1212 | +55 (11) 4780-6142
- carolina@joytubos.com.br
- Rua Jesuíno Antônio de Siqueira, 349 - Bairro: Cuiabá - Itaquaquetuba/SP
- CEP: 08588-645



JoyTubos

ATUALIZAÇÃO DE ENDEREÇO:

Informamos que, em razão da mudança de sede que faremos em breve, a JOY TUBOS COMERCIAL LTDA, CNPJ: 13.863.368/0001-25 já alterou seu endereço junto à receita federal e órgãos competentes. Solicitamos que façam a alteração do nosso cadastro em seu sistema para evitar quaisquer divergências futuras.

Alteramos para o seguinte endereço :

CNPJ: 13.863.368/0001-25

Inscrição Estadual: 379.582.556.111

Rua Jesuíno Antônio de Siqueira, 349 - Bairro: Cuiabá - Itaquaquetuba/SP

CEP: 08588-645

De: engenharia@ecoporanga.es.gov.br [mailto:engenharia@ecoporanga.es.gov.br]

Enviada em: quarta-feira, 26 de julho de 2023 14:27

Para: Carol Rosa

Assunto: Re: ENC: Contato pelo Site

Olá, boa tarde!

Agradeço o retorno. Tenho interesse na cotação formalizada.

Os dados são:

Prefeitura Municipal de Ecoporanga

CNPJ: 27.167.311/0001-04

Endereço: Rua Suelon Dias Mendonça, 20 - Centro CEP 29850-000. Ecoporanga - ES.

Atenciosamente,

Dep. de Engenharia e Arquitetura
Prefeitura Municipal de Ecoporanga

Em 26/07/2023 11:46, Carol Rosa escreveu:

Bom dia!

Tudo bem?

Segue a cotação:

- Tubo quadrado 100 x 100 x 2,00 x 6000 mm – R\$ 354,70 a barra + 5% IPI
- Tubo quadrado 100 x 100 x 3,00 x 6000 mm – R\$ 505,30 a barra + 5% IPI
- Tubo quadrado 200 x 200 x 4,75 x 6000 mm – R\$ 1.787,00 a barra + 5% IPI
- Tubo retangular 150 x 100 x 3,00 x 6000 mm – R\$ 726,50 a barra + 5% IPI

Todos os itens de imediato.

ICMS: 18% incluso

IPI: 5% a incluir

Entrega: FOB-SP

OBS.: Se puder me enviar o cadastro, faço a cotação formalizada.

Fico à disposição para quaisquer dúvidas.

Atenciosamente,

 Carolina Rosa

 cid:image002.png@01D984BA.DF3164C0

De: Envio [<mailto:smtpjyotubos@gmail.com>]

Enviada em: quarta-feira, 26 de julho de 2023 11:23

Para: DEV; Joy Tubos

Cc: Joy Tubos - Matheus; Joy Tubos - Erivelton; Joy Tubos - Erivelton

Assunto: Contato pelo Site

Formulário: Contato

Nome: Prefeitura Municipal de Ecoporanga

Telefone: (27) 99769-9720

E-mail: engenharia@ecoporanga.es.gov.br

Mensagem: Bom dia! Por gentileza, me encaminhe a cotação das peças indicadas, para as seguintes quantidades: Tubo quadrado 100 X 100 – 2,00 mm – 9,00 unidades (de 6,00m cada)
Tubo quadrado 100 X 100 – 3,00 mm – 5,00 unidades (de 6,00m cada) Tubo quadrado 200 X 200 – 4,75 mm – 6,00 unidades (de 6,00m cada) Tubo retangular 150 X 100 – 3,00 mm – 6,00 unidades (de 6,00m cada) Antecipadamente agradeço.

ROD BR 101 NORTE, KM 142 S/N
CANIVETE
29909-025 LINHARES - ES

Cotação

Emissor		Informações	
0000275834	222.222.222 ISENT0	Documento	6178277
CLIENTE ORÇAMENTO - 027 99741-5776		Data do Documento	24-07-2023
ENDERECO SN		Pedido Cliente	6178277
BARRA DE SAO FRANCISCO - ES		Data Pedido	24-07-2023
29700-000		Cond Pagamento	Pagamento Imediato (A Vista)
		Cond Remessa	CIF ECOPORANGA
Vendedor			
00001421	MAYCON VINICIO CANDIDO PEREIRA		

Item	Qtd	Un	Material	Descrição	Unit.	VI. IPI	ST/D. Aliq.	%ICMS*	NCM	Total
00001	14	PEC	9000698	TB.QD.FQ 100X100X03,00X60 00	413,67	289,57	0,00	5,10	7306.61.00	6.080,95
Total IPI, STB e Coleta:						289,57	0,00			6.080,95

Observações Gerais

Obs.: A quantidade informada entre parênteses no final da descrição do produto corresponde à unidade de medida solicitada

- 1) ****A DESCARGA DA MERCADORIA É POR CONTA DO CLIENTE****
- 2) **COTAÇÃO SUJEITA A PREÇO E AO ESTOQUE DO DIA**
- 3) É Obrigatório o uso de EPI's em nosso pátio como: calça, botina e capacete com jugular;
- 4) Não carregamos caminhão baú;
- 5) É obrigatória a conferência do material junto ao motorista no ato do recebimento.
- 6) O Valor dos Impostos será cobrado integralmente na primeira parcela
- 7) Material será pesado, podendo ocorrer variação no preço total final
- 8) * % de ICMS considerando a carga efetiva de ICMS para o produto
- 9) O diferencial de alíquota/ICMS complementar serão de responsabilidade do CONTRIBUINTE, caso ocorra

ATENÇÃO: **DESCARGA POR CONTA DO CLIENTE E MATERIAL SUJEITO A PREÇO E ESTOQUE DO DIA. CONHEÇA A NOSSA LINHA DE DISCOS (CORTE E DESBASTE), ELETRODOS, SOLDA MIG, PREGOS, ARAMES, GONZOS, CHAPAS EXPANDIDAS, FECHADURAS E ESTRIBOS PARA COLUNAS E VIGAS.**

Cordialmente,

MAYCON VINICIO CANDIDO PEREIRA



Autorizo o faturamento deste orçamento, conforme dados acima.
Em, ____/____/____

Nome legível: _____

Assinatura: _____

Perfil de Aço UDC - 100 x 50 x 3,00 mm 6m simples

Os perfis U simples e enrijecidos são elaborados a partir de aço carbono SAE 1008/1012, bem como em aço patinável (SAC/COR), produzidos de acordo com a...

[Ler mais](#)

R\$ 232,17 à vista no boleto

ou **R\$ 232,17** até 10x de **R\$ 23,21** sem juros

- 1 +

Adicionar

Consultar frete

CEP

[Não sei meu CEP](#)



Descrição



Especificações



É do seu gosto? Então veja estes produtos similares



Perfil de Aço UDC - 100 x 50 x 17 x 3,00 mm 6m enrijec

O Perfil UDC Enrijecido da ArcelorMittal é indicado para ser usado na construção em geral, serralherias e em indústrias. Esse produto é ideal para aplicações em...

Ler mais

R\$ 259,34 à vista no boleto

ou R\$ 259,34 até 10x de R\$ 25,93 sem juros



- 1 +

Adicionar

Consultar frete

Input field for shipping fee

[Não sei meu CEP](#)

Descrição



Especificações



É do seu gosto? Então veja estes produtos similares





Busca



Telefone
(62) 3237-1400





Cadastre-se
ou faça Login



- Telhas e Cumeeiras
- Perfis Estruturais
- Bobinas
- Aços não planos
- Aços Planos

Home / Carrinho de compras

CARRINHO DE COMPRAS (0,00G)

Imagem	Produto	Preço	Quantidade	Total	Remover
	PERFIL "U" ENRIJECIDO ESTRUTURAL (UET) - 100 X 50 X 17 MM Espessura: 3,00 mm	R\$ 260,15	1  	R\$ 260,15	

UTILIZAR CUPOM

Código do cupom

UTILIZAR CUPOM

CALCULAR FRETE

CEP

CEP

CALCULAR

Sub-total: R\$ 260,15

TOTAL:

R\$ 260,15



Pesquisar produtos

CATEGORIAS



Login / Cadastro



R\$0,00

Home Produtos Sobre Nós Calculadoras Materiais Dicas para Obras Contato Ouvidoria Termos de Uso

Início / Perfis Estruturais / Perfil U Estrutural Simples



Perfil U Estrutural Simples

R\$63,00 – R\$1.020,00

Mais seguro, durável e com instalação mais rápida que os caibros de madeira, o perfil estrutural é um dos produtos mais usados na construção.

Você economiza na instalação já que uma estrutura de perfis pode ser feita até 3 vezes mais rápida. Você economiza no peso, chegando a ser até 1/3 mais leve.

A Casa do Serralheiro tem perfis simples ou enrijecidos, de acordo com seu projeto e com acabamento preto ou galvanizado.

Dimensões: 100x50 (1/8)

Tipo: Preto X Limpar

R\$234,00

- 1 +

COMPRAR



MÉDIA	MEDIANA	MENOR
R\$ 616,43	R\$ 630,00	R\$ 499

Quantidade total de registros: 10

Registros apresentados: 1 a 10

FILTROS APLICADOS

Descrição

BANCO\, MATERIAL:POLIPROPILENO\, COMPRIMENTO:150 CM\, ALTURA:78 CM\, COR:CASTANHO\, CARACTERÍSTICAS ADICIONAIS:PARA 3 LUGARES\, ESPESSURA:3 CM\, ALTURA ENCOSTO:34 CM\, TIPO ASSENTO:3 RIPAS DE MADEIRA PLÁSTICA\, LARGURA ASSENTO:45 CM\, ESPESSURA ASSENTO:3 CM

Ano da Compra

2022, 2023

RESULTADO 1

DADOS DA COMPRA

Identificação da Compra: 00007/2022

Número do Item: 00015

Objeto da Compra: Pregão Eletrônico - Aquisição de materiais permanentes em proveito da Escola de Aperfeiçoamento de Sargentos das Armas.

Quantidade Ofertada: 5

Valor Proposto Unitário: R\$ 530,93

Valor Unitário do Item: R\$ 499

Código do CATMAT: 477498

Descrição do Item: BANCO, MATERIAL:POLIPROPILENO, COMPRIMENTO:150 CM, ALTURA:78 CM, COR:CASTANHO, CARACTERÍSTICAS ADICIONAIS:PARA 3 LUGARES, ESPESSURA:3 CM, ALTURA ENCOSTO:34 CM, TIPO ASSENTO:3 RIPAS DE MADEIRA PLÁSTICA, LARGURA ASSENTO:45 CM, ESPESSURA ASSENTO:3 CM

Descrição Complementar:

Unidade de Fornecimento: UNIDADE

Modalidade da Compra: Pregão

Forma de Compra: SISRP

Marca: SEZMOVEIS

Data do Resultado: 26/10/2022

DADOS DO FORNECEDOR

Nome do Fornecedor: S&Z MOVEIS LTDA

CNPJ/CPF: 18192535000177

Porte do Fornecedor: Micro Empresa

DADOS DO ÓRGÃO

Número da UASG: 160531 - ESCOLA DE APERFEICOAMENTO DE SARGENTOS

Órgão: COMANDO DO EXERCITO

Órgão Superior: MINISTERIO DEFESA

RESULTADO 2

DADOS DA COMPRA

Identificação da Compra: 00102/2022

Número do Item: 00001

Objeto da Compra: Pregão Eletrônico - AQUISIÇÃO DE BANCOS DE MADEIRA PLÁSTICA E LIXEIRAS PARA UTILIZAÇÃO DAS DIVERSAS SECRETARIAS DA ADMINISTRAÇÃO PÚBLICA DO MUNICÍPIO DE CAPANEMA-PR, processado pelo sistema de registro de preços

Quantidade Ofertada: 60

Valor Proposto Unitário: R\$ 987,44

Valor Unitário do Item: R\$ 528

Código do CATMAT: 477498

Descrição do Item: BANCO, MATERIAL:POLIPROPILENO, COMPRIMENTO:150 CM, ALTURA:78 CM, COR:CASTANHO, CARACTERÍSTICAS ADICIONAIS:PARA 3 LUGARES, ESPESSURA:3 CM, ALTURA ENCOSTO:34 CM, TIPO ASSENTO:3 RIPAS DE MADEIRA PLÁSTICA, LARGURA ASSENTO:45 CM, ESPESSURA ASSENTO:3 CM

Descrição Complementar:

Unidade de Fornecimento: UNIDADE

Modalidade da Compra: Pregão

Forma de Compra: SISRP

Marca: IN BRAZIL

Data do Resultado: 16/11/2022

DADOS DO FORNECEDOR

Nome do Fornecedor: ITAMAR MAURI MULLER

CNPJ/CPF: 07260725000168

Porte do Fornecedor: Micro Empresa

DADOS DO ÓRGÃO

Número da UASG: 987487 - PREFEITURA MUNICIPAL DE CAPANEMA

Órgão: ESTADO DO PARANA

Órgão Superior: REPUBLICA FEDERATIVA DO BRASIL

RESULTADO 3

DADOS DA COMPRA

Identificação da Compra: 00815/2022

Número do Item: 00001

Objeto da Compra: Pregão Eletrônico - Aquisição de bancos de jardim em madeira plástica 3 lugares com encosto, para as unidades administradas pela Secretaria de Educação Municipal .

Quantidade Ofertada: 1.385

Valor Proposto Unitário: R\$ 690

Valor Unitário do Item: R\$ 577,97

Código do CATMAT: 477498

Descrição do Item: BANCO, MATERIAL:POLIPROPILENO, COMPRIMENTO:150 CM, ALTURA:78 CM, COR:CASTANHO, CARACTERÍSTICAS ADICIONAIS:PARA 3 LUGARES, ESPESSURA:3 CM, ALTURA ENCOSTO:34 CM, TIPO ASSENTO:3 RIPAS DE MADEIRA PLÁSTICA, LARGURA ASSENTO:45 CM, ESPESSURA ASSENTO:3 CM

Descrição Complementar:

Unidade de Fornecimento: UNIDADE

Modalidade da Compra: Pregão

Forma de Compra: SISRP

Marca: MARCA PRÓPRIA

Data do Resultado: 10/01/2023

DADOS DO FORNECEDOR

Nome do Fornecedor: FORMENTO INDUSTRIA E COMERCIO DE BRINQUEDOS PARA PLAYGROUNDS E REVESTIMENTOS LTD

CNPJ/CPF: 10939103000175

Porte do Fornecedor: Micro Empresa

DADOS DO ÓRGÃO

Número da UASG: 453230 - PREFEITURA MUNICIPAL DE JOINVILLE

Órgão: ESTADO DE SANTA CATARINA

Órgão Superior: REPUBLICA FEDERATIVA DO BRASIL

RESULTADO 4

DADOS DA COMPRA

Identificação da Compra: 00815/2022

Número do Item: 00002

Objeto da Compra: Pregão Eletrônico - Aquisição de bancos de jardim em madeira plástica 3 lugares com encosto, para as unidades administradas pela Secretaria de Educação Municipal .

Quantidade Ofertada: 115

Valor Proposto Unitário: R\$ 690

Valor Unitário do Item: R\$ 577,97

Código do CATMAT: 477498

Descrição do Item: BANCO, MATERIAL:POLIPROPILENO, COMPRIMENTO:150 CM, ALTURA:78 CM, COR:CASTANHO, CARACTERÍSTICAS ADICIONAIS:PARA 3 LUGARES, ESPESSURA:3 CM, ALTURA ENCOSTO:34 CM, TIPO ASSENTO:3 RIPAS DE MADEIRA PLÁSTICA, LARGURA ASSENTO:45 CM, ESPESSURA ASSENTO:3 CM

Descrição Complementar:

Unidade de Fornecimento: UNIDADE

Modalidade da Compra: Pregão

Forma de Compra: SISRP

Marca: MARCA PRÓPRIA

Data do Resultado: 10/01/2023

DADOS DO FORNECEDOR

Nome do Fornecedor: FORMENTO INDUSTRIA E COMERCIO DE BRINQUEDOS PARA PLAYGROUNDS E REVESTIMENTOS LTD

CNPJ/CPF: 10939103000175

Porte do Fornecedor: Micro Empresa

DADOS DO ÓRGÃO

Número da UASG: 453230 - PREFEITURA MUNICIPAL DE JOINVILLE

Órgão: ESTADO DE SANTA CATARINA

Órgão Superior: REPUBLICA FEDERATIVA DO BRASIL

RESULTADO 5

DADOS DA COMPRA

Identificação da Compra: 00039/2022

Número do Item: 00048

Objeto da Compra: Pregão Eletrônico - Aquisição de mobiliário para as unidades do IFFar

Quantidade Ofertada: 127

Valor Proposto Unitário: R\$ 628

Valor Unitário do Item: R\$ 600

Código do CATMAT: 477498

Descrição do Item: BANCO, MATERIAL:POLIPROPILENO, COMPRIMENTO:150 CM, ALTURA:78 CM, COR:CASTANHO, CARACTERÍSTICAS ADICIONAIS:PARA 3 LUGARES, ESPESSURA:3 CM, ALTURA ENCOSTO:34 CM, TIPO ASSENTO:3 RIPAS DE MADEIRA PLÁSTICA, LARGURA ASSENTO:45 CM, ESPESSURA ASSENTO:3 CM

Descrição Complementar:

Unidade de Fornecimento: UNIDADE

Modalidade da Compra: Pregão

Forma de Compra: SISRP

Marca: COMBRAZ

Data do Resultado: 15/12/2022

DADOS DO FORNECEDOR

Nome do Fornecedor: A F S DE MORAIS COMERCIO

CNPJ/CPF: 42545548000167

Porte do Fornecedor: Micro Empresa

DADOS DO ÓRGÃO

Número da UASG: 158127 - INST.FEDERAL DE EDUC.,CIENC.E TEC.FARROUPILHA

Órgão: INST.FED.DE EDUC.,CIENC. E TEC.FARROUPILHA

Órgão Superior: MINISTERIO DA EDUCACAO

RESULTADO 6

DADOS DA COMPRA

Identificação da Compra: 31100/2022

Número do Item: 00007

Objeto da Compra: Pregão Eletrônico - Aquisição de bancos de jardim, cadeiras sobre longarinas, banquetas e mesas, mobiliário sob medida e fornecimento e instalação de portas e prateleiras em alumínio para os Câmpus São Miguel do Oeste e Xanxerê do IFSC

Quantidade Ofertada: 10

Valor Proposto Unitário: R\$ 660

Valor Unitário do Item: R\$ 660

Código do CATMAT: 477498

Descrição do Item: BANCO, MATERIAL:POLIPROPILENO, COMPRIMENTO:150 CM, ALTURA:78 CM, COR:CASTANHO, CARACTERÍSTICAS ADICIONAIS:PARA 3 LUGARES, ESPESSURA:3 CM, ALTURA ENCOSTO:34 CM, TIPO ASSENTO:3 RIPAS DE MADEIRA PLÁSTICA, LARGURA ASSENTO:45 CM, ESPESSURA ASSENTO:3 CM

Descrição Complementar:

Unidade de Fornecimento: UNIDADE

Modalidade da Compra: Pregão

Forma de Compra: SISPP

Marca: LANCI

Data do Resultado: 09/09/2022

DADOS DO FORNECEDOR

Nome do Fornecedor: LANCI INDUSTRIA E COMERCIO DE MOVEIS PLASTICOS LTDA

CNPJ/CPF: 11549124000147

Porte do Fornecedor: Pequena Empresa

DADOS DO ÓRGÃO

Número da UASG: 158516 - INSTITUTO FEDERAL DE EDUC.CIENC.E TEC.DE SC

Órgão: INST.FED.DE EDUC.,CIENC.E TEC.DE STA.CATARINA

Órgão Superior: MINISTERIO DA EDUCACAO

RESULTADO 7

DADOS DA COMPRA

Identificação da Compra: 31100/2022

Número do Item: 00008

Objeto da Compra: Pregão Eletrônico - Aquisição de bancos de jardim, cadeiras sobre longarinas, banquetas e mesas, mobiliário sob medida e fornecimento e instalação de portas e prateleiras em alumínio para os Câmpus São Miguel do Oeste e Xanxerê do IFSC

Quantidade Ofertada: 10

Valor Proposto Unitário: R\$ 660

Valor Unitário do Item: R\$ 660

Código do CATMAT: 477498

Descrição do Item: BANCO, MATERIAL:POLIPROPILENO, COMPRIMENTO:150 CM, ALTURA:78 CM, COR:CASTANHO, CARACTERÍSTICAS ADICIONAIS:PARA 3 LUGARES, ESPESSURA:3 CM, ALTURA ENCOSTO:34 CM, TIPO ASSENTO:3 RIPAS DE MADEIRA PLÁSTICA, LARGURA ASSENTO:45 CM, ESPESSURA ASSENTO:3 CM

Descrição Complementar:

Unidade de Fornecimento: UNIDADE

Modalidade da Compra: Pregão

Forma de Compra: SISPP

Marca: LANCI

Data do Resultado: 09/09/2022

DADOS DO FORNECEDOR

Nome do Fornecedor: LANCI INDUSTRIA E COMERCIO DE MOVEIS PLASTICOS LTDA

CNPJ/CPF: 11549124000147

Porte do Fornecedor: Pequena Empresa

DADOS DO ÓRGÃO

Número da UASG: 158516 - INSTITUTO FEDERAL DE EDUC.CIENC.E TEC.DE SC

Órgão: INST.FED.DE EDUC.,CIENC.E TEC.DE STA.CATARINA

Órgão Superior: MINISTERIO DA EDUCACAO

RESULTADO 8

DADOS DA COMPRA

Identificação da Compra: 00061/2022

Número do Item: 00001

Objeto da Compra: Pregão Eletrônico - Aquisição de bancos de jardim, totalmente em plástico reciclável, 100% ecológicos, para compor o Jardim do Tribunal Regional Federal da 2ª Região.

Quantidade Ofertada: 3

Valor Proposto Unitário: R\$ 767,5

Valor Unitário do Item: R\$ 666,66

Código do CATMAT: 477498

Descrição do Item: BANCO, MATERIAL:POLIPROPILENO, COMPRIMENTO:150 CM, ALTURA:78 CM, COR:CASTANHO, CARACTERÍSTICAS ADICIONAIS:PARA 3 LUGARES, ESPESSURA:3 CM, ALTURA ENCOSTO:34 CM, TIPO ASSENTO:3 RIPAS DE MADEIRA PLÁSTICA, LARGURA ASSENTO:45 CM, ESPESSURA ASSENTO:3 CM

Descrição Complementar:

Unidade de Fornecimento: UNIDADE

Modalidade da Compra: Pregão

Forma de Compra: SISPP

Marca: LANCI

Data do Resultado: 31/05/2022

DADOS DO FORNECEDOR

Nome do Fornecedor: LANCI INDUSTRIA E COMERCIO DE MOVEIS PLASTICOS LTDA

CNPJ/CPF: 11549124000147

Porte do Fornecedor: Pequena Empresa

DADOS DO ÓRGÃO

Número da UASG: 090028 - TRIBUNAL REGIONAL FEDERAL DA 2A. REGIAO

Órgão: JUSTICA FEDERAL

Órgão Superior: JUSTICA FEDERAL

RESULTADO 9

DADOS DA COMPRA

Identificação da Compra: 00042/2022

Número do Item: 00001

Objeto da Compra: O objeto da presente dispensa é a escolha da proposta mais vantajosa para aquisição de bancos para alojamentos, conforme condições, quantidades e exigências estabelecidas neste Aviso de Contratação Direta e seus anexos.

Quantidade Ofertada: 6

Valor Proposto Unitário: -

Valor Unitário do Item: R\$ 669,67

Código do CATMAT: 477498

Descrição do Item: BANCO, MATERIAL:POLIPROPILENO, COMPRIMENTO:150 CM, ALTURA:78 CM, COR:CASTANHO, CARACTERÍSTICAS ADICIONAIS:PARA 3 LUGARES, ESPESSURA:3 CM, ALTURA ENCOSTO:34 CM, TIPO ASSENTO:3 RIPAS DE MADEIRA PLÁSTICA, LARGURA ASSENTO:45 CM, ESPESSURA ASSENTO:3 CM

Descrição Complementar:

Unidade de Fornecimento: UNIDADE

Modalidade da Compra: Dispensa de Licitação

Forma de Compra: SISPP

Marca: INBRASIL

Data do Resultado: 21/12/2022

DADOS DO FORNECEDOR

Nome do Fornecedor: ESCRIBLU COMERCIO DE MOVEIS LTDA

CNPJ/CPF: 10902067000175

Porte do Fornecedor: Pequena Empresa

DADOS DO ÓRGÃO

Número da UASG: 785600 - ESCOLA DE APRENDIZES-MARINHEIROS DE SC

Órgão: COMANDO DA MARINHA

Órgão Superior: MINISTERIO DEFESA

RESULTADO 10

DADOS DA COMPRA

Identificação da Compra: 00008/2022

Número do Item: 00036

Objeto da Compra: Pregão Eletrônico - Aquisição de material permanente(eletrodomésticos, equipamentos para o campo, lixeira, instrumentos musicais e mobiliário) para atender a demanda do Ifes Campus Santa Teresa.

Quantidade Ofertada: 5

Valor Proposto Unitário: R\$ 725

Valor Unitário do Item: R\$ 725

Código do CATMAT: 477498

Descrição do Item: BANCO, MATERIAL:POLIPROPILENO, COMPRIMENTO:150 CM, ALTURA:78 CM, COR:CASTANHO, CARACTERÍSTICAS ADICIONAIS:PARA 3 LUGARES, ESPESSURA:3 CM, ALTURA ENCOSTO:34 CM, TIPO ASSENTO:3 RIPAS DE MADEIRA PLÁSTICA, LARGURA ASSENTO:45 CM, ESPESSURA ASSENTO:3 CM

Descrição Complementar:

Unidade de Fornecimento: UNIDADE

Modalidade da Compra: Pregão

Forma de Compra: SISPP

Marca: INBRASIL

Data do Resultado: 16/11/2022

DADOS DO FORNECEDOR

Nome do Fornecedor: QUALI CADEIRAS PLASTICAS, REPRESENTACOES LTDA

CNPJ/CPF: 27449808000107

Porte do Fornecedor: Micro Empresa

DADOS DO ÓRGÃO

Número da UASG: 158426 - IFES - CAMPUS SANTA TERESA

Órgão: INST.FED.DE EDUC.,CIENC.E TEC. DO ESP.SANTO

Órgão Superior: MINISTERIO DA EDUCACAO



Produtos

Home > Produtos > Tábua 100x32 Madeira Plástica Texturizada 3M

Tábua 100x32 Madeira Plástica Texturizada 3M

R\$120,39



Medidas em milímetros.



Cor: Tamanho:

[Comprar](#)

Meios de envio

NÃO SEI MEU CEP





Nossa loja

Deck Pergolado - Av. Manoel Vieira, 2100 - Jd Tonelli, Araçoiaba da Serra - SP, - Atendimento de Segunda à Sexta das 9:00 às 18:00 Grátis



Carrinho de Compras

Home > Carrinho de compras

Produto	Quantidade	Preço	Subtotal
 Tábua 100x32 Madeira Plástica Texturizada 3M (1pê, 3,00m)	1  	R\$120,39	R\$120,39 

[VER MAIS PRODUTOS](#)

Subtotal: R\$120,39

Total: R\$120,39

Iniciar Compra



 ENVIAMOS SUAS COMPRAS Entrega em todo o país

 PAGUE COMO QUISER Cartões de crédito ou à vista

 COMPRE COM SEGURANÇA Seus dados sempre protegidos



CATÁLOGO

FACHADAS E REVESTIMENTOS



ecopex
MATERIAIS ECOLÓGICOS

PRODUTOS ECOLÓGICOS



Respeito ao
Meio Ambiente

Fachadas e Revestimentos

DE MADEIRA PLÁSTICA, 100% ECOLÓGICA

Texturas



Acabamentos



Sustentabilidade

tyrol

Formas e cores

Perfis em Madeira Plástica para fachadas e revestimentos. Materiais altamente resistentes e de baixa manutenção, são ideais para áreas externas sujeitas a intempéries. Conheça nosso modelos.

Etapas **Para escolher seu revestimento**

Tem dúvidas de como escolher a melhor opção?

Revestimento da fachada



1

Para a escolha do perfil para seu revestimento, deve se levar em conta a durabilidade do material, assim como sua estética, já que será o cartão de visita do seu estabelecimento ou da sua residência. Temos diversos formatos de perfis, bem como variações de textura e cores.

Estrutura/ Barroteamento

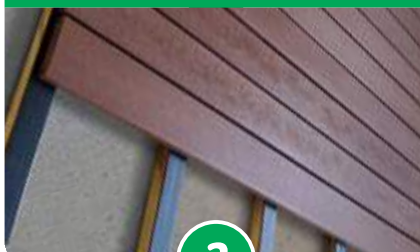

2

A estrutura apesar de não ficar visível, é a parte mais importante do seu projeto. É ela quem sustentará o peso do revestimento e dará maior segurança ao seu projeto. A estrutura pode ser feita com a própria madeira plástica quando rente a parede e com estrutura metálica quando em avanço.

Instalação (mão de obra)



3

A escolha de quem instalará seu projeto será decisivo para um resultado satisfatório. A Ecopex conta com instaladores experientes no manuseio do material. Em caso de contratação de terceirizados, conte com o auxílio e suporte da nossa equipe técnica, que lhe dará todas as dicas de uma boa instalação.

Instalação **Mão de obra especializada**

Para instalação da sua fachada / revestimento, trabalhamos de 2 formas:

Instalação Ecopex



1

Temos profissionais experientes e treinados no manuseio da Madeira Plástica. Nosso orçamento é feito por m² e leva-se em conta a complexidade do projeto, assim como a localização e dificuldade de deslocamento.

Instalação por conta própria



2

Ao comprar o material conosco, procuramos orientar no que for necessário, assim como indicar possíveis instaladores terceirizados para montagem do seu deck. O contato é feito diretamente entre cliente e instalador.

MADEIRA PLÁSTICA ENCAPSULADA

Perfil Ripado **160x40 mm**

Especificações do Perfil

- Comprimento: 3,00 m ou sob medida;
- Cantos: Arredondado;
- Largura: 160 mm;
- Espessura: 40 mm;
- Acabamento: Ripado.

Cores e acabamentos disponíveis:

LINHA DECOR



Ipê

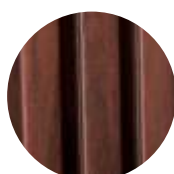

Mogno

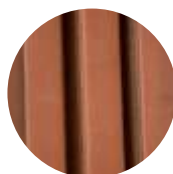

Itaúba

LINHA CONTEMPORÂNEA

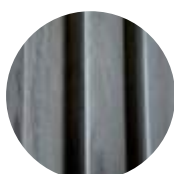

Cinza Concreto

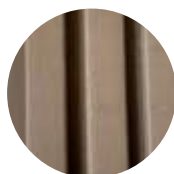

Areia



Branco Carrara



Valores:

	Valor / m	Valor / m ²
Linha Decor	R\$ 67,00	R\$ 433,00
Linha Contemporânea	R\$ 74,00	R\$ 478,00

* Valores para régua no tamanho de 3,00 m (padrão).

MADEIRA PLÁSTICA ENCAPSULADA

Perfil **100x32 mm**

Especificações do Perfil

- Comprimento: 3,00 m ou sob medida;
- Cantos: Arredondado;
- Largura: 100 mm;
- Espessura: 32 mm;
- Acabamento: Texturizado (1 lado).

Cores e acabamentos disponíveis:



Ipê



Mogno



Itaúba

Fixação:



O perfil 102x32mm requer fixação através de parafusos, onde o cliente pode deixar aparente, fixa por baixo quando há essa possibilidade ou utilizar tapa furos plásticos como a foto ao lado.

Valores:

Valor / m	Valor / m ²
R\$ 41,00	R\$ 402,00

* Valores para réguas no tamanho de 3,00 m (padrão).



Ipê

MADEIRA PLÁSTICA ENCAPSULADA

Perfil **136x32 mm**

Especificações do Perfil

- Comprimento: 3,00 m ou sob medida;
- Cantos: Arredondado;
- Largura: 136 mm;
- Espessura: 32 mm;
- Acabamento: Texturizado (1 lado).

Cores disponíveis:



Ipê



Itaúba

Fixação:



O perfil 136x32mm requer fixação através de parafusos, onde o cliente pode deixar aparente, fixa por baixo quando há essa possibilidade ou utilizar tapa furos plásticos como a foto ao lado.

Valores:

Valor / m	Valor / m ²
R\$ 51,00	R\$ 375,00

* Valores para régua no tamanho de 3,00 m (padrão).



MADEIRA PLÁSTICA ENCAPSULADA

Perfil Trapézio **87x22 mm**

Especificações do Perfil

- Comprimento: 3,00 m ou sob medida;
- Cantos: Formato de trapézio;
- Largura: 87 mm;
- Espessura: 22 mm;
- Acabamento: Liso.

Cores e acabamentos disponíveis:



Ipê

Mogno

Itaúba

Fixação:



O perfil 87x22mm requer fixação através de parafusos, onde o cliente pode deixar aparente, fixa por baixo quando há essa possibilidade ou utilizar tapa furos plásticos como a foto ao lado.

Valores:

Valor / m	Valor / m ²
R\$ 33,00	R\$ 380,00

* Valores para réguas no tamanho de 3,00 m (padrão).



MADEIRA PLÁSTICA ENCAPSULADA

Perfil Divisória **180x73 mm**

Especificações do Perfil

- Comprimento: 4,50 m e 6,00m;
- Cantos: Macho e Fêmea;
- Largura: 180 mm;
- Espessura: 73 mm;
- Acabamento: Liso.

Cor disponível:



Ipê

Fixação:



A divisória 180x73mm requer fixação através de parafusos, onde o cliente pode deixar aparente ou fixar entre os cantos macho e fêmea. Possui também cantoneira de acabamento (foto ao lado) que auxilia na fixação das peças, além de dar acabamento entre os perfis.

Valores:

	Valor / m	Valor / m ²
Perfil Divisória	R\$ 98,00	R\$ 545,00

	Valor / peça
Acabamento (3,00m)	R\$ 545,00



Ipê

MADEIRA PLÁSTICA ENCAPSULADA

Palanque **40x50 mm**

Especificações do Perfil

- Comprimento: 3,00m;
- Cantos: Arredondados;
- Largura: 50 mm;
- Altura: 40 mm;
- Acabamento: Liso.

Cor disponível:



Ipê

Mogno

Itaúba

Preto

O palanque 40x50mm pode ser utilizado como brise, fachada ou revestimento. Requer fixação sobre barrote de Madeira Plástica ou estrutura metálica com espaçamento máximo de 40 cm.

Valores:

	Valor / m	Valor / m ²
Ipê / Itaúba / Mogno	R\$ 30,00	R\$ 600,00
Preto	R\$ 25,00	R\$ 500,00

* Valores para régua no tamanho de 3,00 m (padrão).

Consulte também as opções nas larguras 120x120mm / 90x90mm / 90x60mm



Itaúba

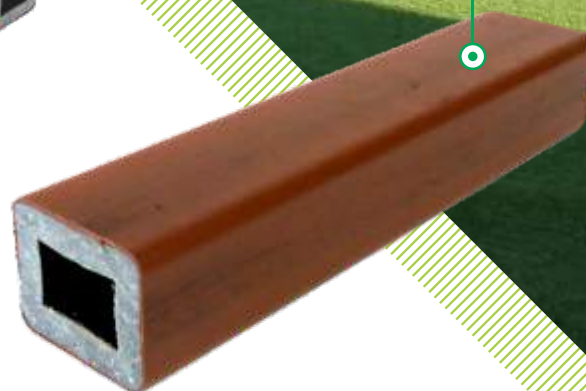

* Valor do m² calculado sem espaçamento entre perfis. Em caso de brise, deve ser levado em conta o espaçamento para novo cálculo, que resultaria em menor custo / m².

MADEIRA PLÁSTICA MACIÇA

Perfil **140x22 mm**

Especificações do Perfil

- Comprimento: 3,00m;
- Cantos: Arredondados;
- Largura: 140 mm;
- Espessura: 22 mm;
- Acabamento: Liso.

Cor disponível:



Canela



Café



O perfil 140x20 mm requer fixação através de parafusos, onde o cliente pode deixar aparente, fixa por baixo quando há essa possibilidade ou utilizar tapa furos plásticos como a foto ao lado.

Valores:

Valor / m	Valor / m ²
R\$ 57,00	R\$408,00

* Valores para régua no tamanho de 3,00 m (padrão).

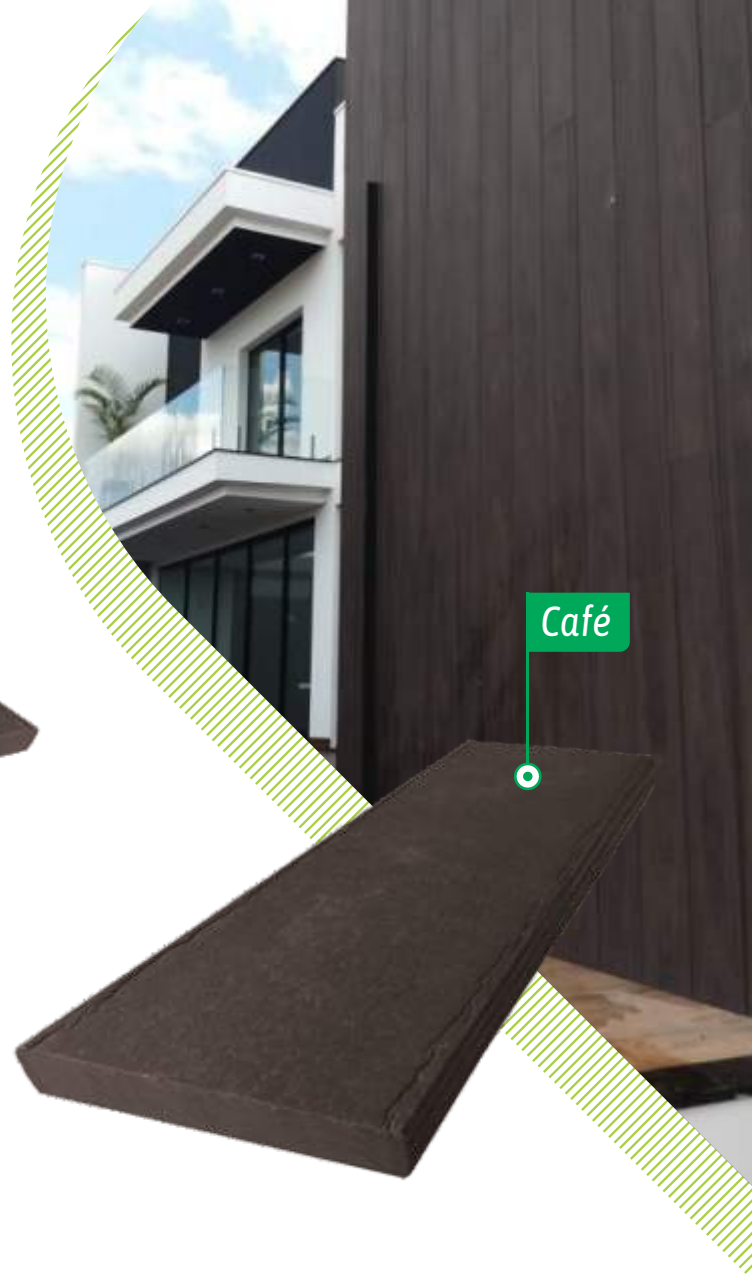

MADEIRA PLÁSTICA MACIÇA

Perfil **100x20 mm**

Especificações do Perfil

- Comprimento: 3,00m;
- Cantos: Arredondados;
- Largura: 100 mm;
- Espessura: 20 mm;
- Acabamento: Liso.

Cor disponível:



Canela



Café



O perfil 100x20 mm requer fixação através de parafusos, onde o cliente pode deixar aparente, fixa por baixo quando há essa possibilidade ou utilizar tapa furos plásticos como a foto ao lado.

Valores:

Valor / m	Valor / m ²
R\$ 39,00	R\$ 390,00

* Valores para régua no tamanho de 3,00 m (padrão).



Canela



Estrutura **Barroteamento para fachadas**

Lembre-se: A estrutura definirá a altura do seu revestimento.

Abaixo selecionamos os principais tipos de barrotes / palanques para estrutura de fachadas e revestimentos.

Barrote 40 x 50 mm



Valor / m² R\$ 65,00

Barrote 35 x 20 mm



Valor / m² R\$ 50,00

Palanque 50 x 50 mm



Valor / m² R\$ 145,00

* Os valores acima são para barroteamentos com espaçamento entre perfis de 30 cm (vão livre). Casos em que os perfis do revestimento escolhido suporte um espaçamento maior que 30cm (perfis mais robustos), é possível recalcular o rendimento, de modo que diminua o valor do m² do barroteamento. Consulte nossos consultores.

Importante:

- Para instalação em paredes, a mesma deve estar bem nivelado para receber os barrotes.
- Para estruturas mais complexas, consulte nossa equipe técnica para criação do projeto.
- Cada material possui uma recomendação diferente, por isso, não deixe de tirar todas suas dúvidas.

você pode se interessar também...

Linha de mobiliários

BANCOS ECOLÓGICOS

Nossos bancos são ideais para áreas públicas e condomínios. Temos diversos modelos e tamanhos. Consulte nosso catálogo!

São confeccionados em Madeira Plástica, material 100% ecológico e alta durabilidade. Temos modelos com e sem encosto, além de opções com estrutura dos pés em aço ou em plástico injetado.



Linha de mobiliários

LIXEIRAS E MESAS ECOLÓGICAS

Temos diversos modelos de lixeiras e mesas ecológicas para deixar seu ambiente ainda mais completo.

Nossa linha de lixeiras e mesas é produzida com o que há de melhor em Madeira Plástica. São diversos formatos e tamanhos, com uma linha completa de mobiliários urbanos para sua área.



A MAIOR LINHA DE PRODUTOS ECOLÓGICOS DO BRASIL



PLAYGROUNDS



PISOS PARA PLAYGROUND



PISOS PARA ACADEMIA



BRINQUEDOS DE AÇO



LIXEIRAS E COLETORES



BANCOS DE JARDIM



PISOS ESPORTIVOS



ASSOALHO



MESA PIQUENIQUE



BRINQUEDOS PLÁSTICOS



PERGOLADOS



CACHEPOTS



DECK ECOLÓGICO



PIERS E PASSARELAS



FACHADAS



RIPADOS



CERCAS E MOURÕES

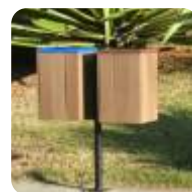

LIXEIRAS E COLETORES



TELHA ECOLÓGICA



CHAPAS ECOLÓGICAS



TAPUMES ECOLÓGICOS

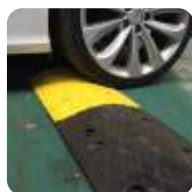

LOMBADA PRÁTICA

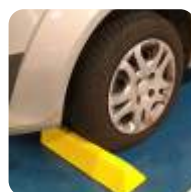

BATE RODAS



ACADEMIA AO AR LIVRE



VISITE NOSSO SHOWROOM

Av. Cachoeira, 1010 - Vila Pindorama
Barueri - SP | CEP: 06413-000

www.ecopex.com.br (11) 4181 1103

Vitória - ES, 13 de setembro de 2023

Orçamento.Link 230913

À PREFEITURA MUNICIPAL DE ECOPORANGA

Ecoporanga - ES

Att: Sr. Lucas Dal'Col E-mail: engenharia@ecoporanga.es.gov.br

Prezado Sr.

Como Distribuidores da In Brasil Madeira Plástica no ES, apresentamos nosso orçamento, como solicitado para fornecimento conforme abaixo:

item	Descrição	preço unit.
01	Lixeira c/tampa 67L cor ipê madeira plástica	R\$ 713,05
02	Lixeira c/tampa 94L cor ipê madeira plástica	R\$ 822,25
03	Suporte p/lixeria madeira plástica	R\$ 338,74
04	Tábua em madeira plástica ipê 100x32mm c/3M	R\$ 146,35
05	Banco linha Urban madeira plástica ipê 1500mm	R\$ 1.083,00
06	Cachepot madeira plástica ipê 500x500mm	R\$ 443,05
07	Banco linha jardim madeira plástica ipê 1500mm	R\$ 872,00

(Montagem pelo cliente, manual incluso)

OBS: Cores tampa das lixeiras

Preta (sem adesivo)

Vermelha (adesivo plástico)

Azul (adesivo papel)

Verde (adesivo vidro)

Amarela (adesivo metal)

Marron (adesivo orgânico)

CONDIÇÕES COMERCIAIS.

- Prazo de entrega: 35 dias
- Condição de pagamento: 30 dias
- Garantia: 10 anos do material pela fábrica
- Validade: Esta proposta tem validade de 15 dias.

Atenciosamente,



Prefeitura de Ecoporanga

50 perfis Madeira Plástica 100x32mm de 3m R\$: 120,00 und

Total R\$: 6.000,00

Frete R\$: 1.050,00

Total R\$: 7.050,00

Temos a pronta entrega na cor itauba.

Não fazemos instalação.

Prazo de entrega: 10 dias úteis

Madeira Plástica Marau LTDA

CNPJ 12.585.031/0001-30

Avenida Barão do Rio Branco, 1869

Marau/RS CEP 99150-000

Telefone: (54) 3342-5106

Dados para depósito Banco SICREDI Agencia 0226 Conta 22622-6

E-mail: contato@madeiraplasticamarau.com.br

www.madeiraplasticamarau.com.br

Marau, 13 de Setembro de 2023

Orçamento válido por 10 dias



Departamentos ▼

Pesquisar

Categorias ▼ Search

PRODUTO	PREÇO	QUANTIDADE	SUBTOTAL
  CACHEPOT DE 50CM X 70CM DE MADEIRA PLASTICA Disponível por encomenda	R\$528.39	1	R\$528.39

Código do cupom **APLICAR CUPOM** **ATUALIZAR CARRINHO**





☰ Departamentos ▾

Pesquisar Categorias ▾ 🔍 Search



CACHEPOT DE 50CM X 70CM DE MADEIRA PLASTICA

R\$528.39

Produto: **100% ecológico**, produzido a partir de rejeitos industriais

Cor Ipê

Peso: 16kg

DISPONÍVEL POR ENCOMENDA

Pesquisar produtos...

Categorias

Apidae Alimentos

Casa e Jardim

▸ Iluminados (Vasos e Champanheiras)

▸ Vasos Autoirrigáveis



CATÁLOGO MOBILIÁRIOS



ecopex
MATERIAIS ECOLÓGICOS

PRODUTOS ECOLÓGICOS



Respeito ao
Meio Ambiente

Mobiliários Ecológicos

FABRICADOS EM MADEIRA PLÁSTICA

Bancos



e muito mais...



Lixeiras



Mesas



Cachepots

Linha de produtos em Madeira Plástica para jardim e áreas externas, ideais para quem busca alta durabilidade, baixa manutenção e produtos ecologicamente corretos.

BANCOS DE JARDIM IBIARA



Linha *Ibiara*

Confeccionados com réguas em madeira plástica encapsulada no formato 136x30mm e cor Ipê.

Os pés e as barras de sustentação são em plástico injetado na cor Preta. Parafusos anodizados no modelo 'Francês' com as cabeças arredondadas.

** Os bancos Ibiara são entregues desmontados e acompanham um manual de instruções de montagem.*



Acabamento das réguas



Detalhe dos Pés e Travas

Linha *Ibiara*

Banco de Jardim
com encosto - Ipê

Tamanho: 1,50 m



Altura: 0,76m
Largura: 0,43m
Comprimento: 1,50m

R\$ 729,00

Linha *Ibiara*

Banco de Jardim
com encosto - Ipê

Tamanho: 2,00 m



Altura: 0,76m
Largura: 0,43m
Comprimento: 2,00m

R\$ 969,00

Linha *Ibiara*

Banco de Jardim
sem encosto - Ipê

Tamanho: 1,50 m



Altura: 0,43m
Largura: 0,43m
Comprimento: 1,50m

R\$ 589,00

Linha *Ibiara*

Banqueta
sem encosto - Ipê

Tamanho: 0,45 m



Altura: 0,43m
Largura: 0,43m
Comprimento: 0,45m

R\$ 309,00

BANCOS DE JARDIM PREMIUM

BANCOS ECOLÓGICOS

LINHA PRIME

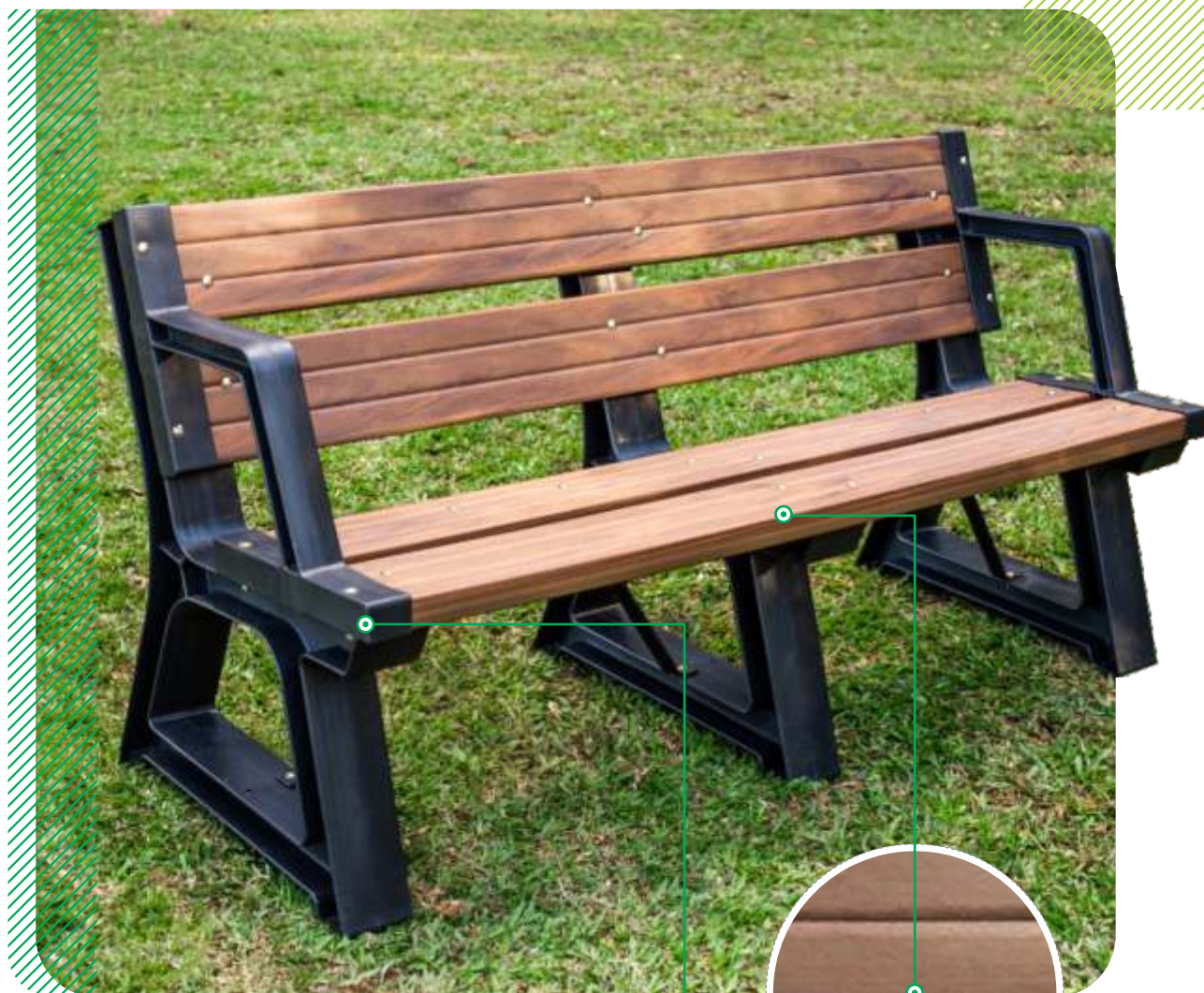

Linha *Premium*

Assentos e encosto com perfis em madeira plástica encapsulada no formato 150x40mm e cor Ipê.

Os pés, os braços e as barras de sustentação são em plástico injetado na cor Preta. Parafusos anodizados no modelo 'Francês' com as cabeças arredondadas.

Os pés possuem furos para fixação. Os bancos da linha Premium são Adequados para Áreas Públicas.

** Os bancos Premium são entregues desmontados e acompanham um manual de instruções de montagem.*

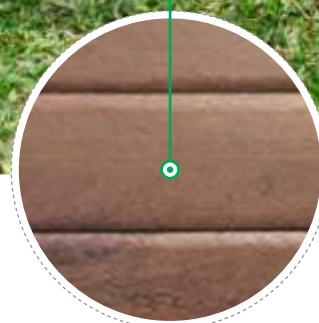

Acabamento das réguas

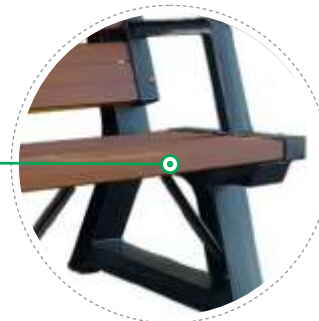

Detalhe dos Braços, Pés e Travas

Linha *Premium*

Banco de Jardim
com encosto - Ipê

Tamanho: 1,50 m



Altura: 0,78m
Largura: 0,42m
Comprimento: 1,50m

R\$ 1.068,00

Linha *Premium*

Banco de Jardim
com encosto - Ipê

Tamanho: 2,00 m



Altura: 0,78m
Largura: 0,42m
Comprimento: 2,0m

R\$ 1.430,00

Linha *Premium*

Banco de Jardim
com encosto - Ipê

Tamanho: 0,60 m



Altura: 0,78m
Largura: 0,42m
Comprimento: 0,60m

R\$ 705,00

BANCOS DE JARDIM URBAN

BANCOS ECOLÓGICOS

LINHA URBAN



Linha *Urban*

Confeccionados com perfis mais robustos de madeira plástica encapsulada no formato 150X40mm e cor Ipê. Os pés e as barras de sustentação são em plástico injetado na cor Preta. Parafusos anodizados no modelo 'Francês' com as cabeças arredondadas. Os pés possuem furos para fixação. A linha Urban é apropriada para Áreas Públicas.

** Os bancos Urban são entregues desmontados e acompanham um manual de instruções de montagem.*

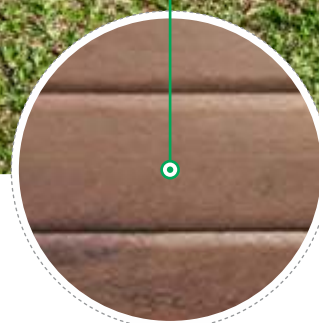

Acabamento das réguas



Detalhe dos Pés e Travas

Linha *Urban* Banco de Jardim com encosto - Ipê

Tamanho: 1,50 m



Altura: 0,78m
Largura: 0,42
Comprimento: 1,50m

R\$ 899,00

Linha *Urban* Banco de Jardim com encosto - Ipê

Tamanho: 1,75m



Altura: 0,78m
Largura: 0,42m
Comprimento: 1,75m

R\$ 1.079,00

Linha *Urban* Banco de Jardim com encosto - Ipê

Tamanho: 1,10 m



Altura: 0,78m
Largura: 0,42m
Comprimento: 1,10m

R\$ 719,00

Linha *Urban* Banco de Jardim com encosto COLOR

Tamanho: 1,50 m



Altura: 0,78m
Largura: 0,42
Comprimento: 1,50m

R\$ 949,00

BANCOS DE JARDIM STEEL

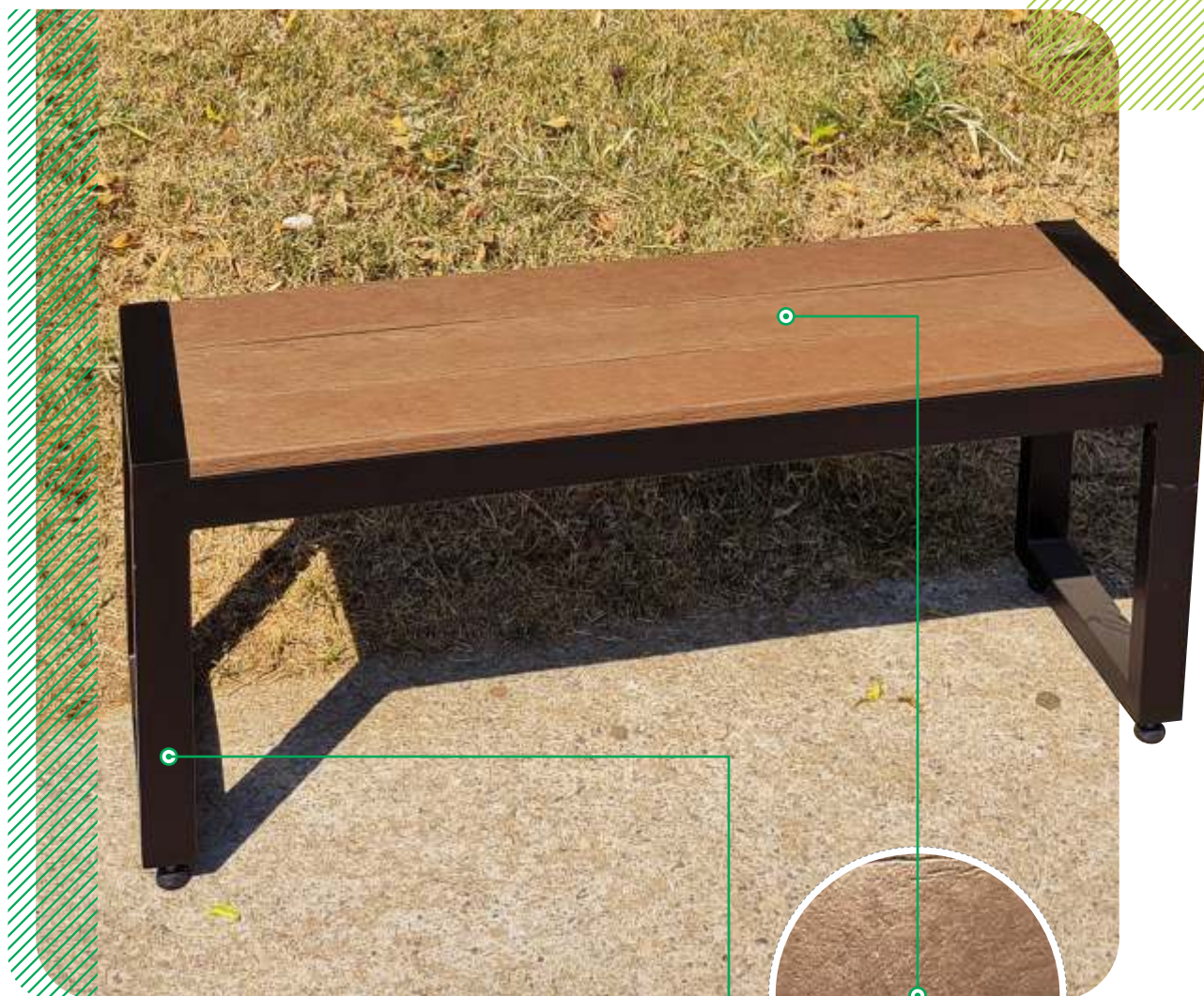

Linha *Steel*

Confeccionados com réguas em madeira plástica maciça no formato 100x20mm na cor Canela.

Toda estrutura em Aço Carbono com pintura eletrostática na cor Preta e parafusos anodizados.

O base dos bancos possuem pés emborrachados com ajuste de altura (niveladores). Também podem ser fabricados com pés em chapa com furação, que são apropriados para Áreas Públicas (mínimo de 10 unidades)

** Os bancos Steel são entregues montados.*

Acabamento das réguas



Detalhe da base com pés reguláveis



Opção dos pés com chapa e furação

Linha *Steel*

**Banco de Jardim
sem encosto - Canela**

Tamanho: 1,50 m



Altura: 0,43m
Largura: 0,30m
Comprimento: 1,50m

R\$ **680,00**

Linha *Steel*

**Banco de Jardim
sem encosto - Canela**

Tamanho: 1,05m



Altura: 0,43m
Largura: 0,30m
Comprimento: 1,05m

R\$ **520,00**

Linha *Steel*

**Banco de Jardim
com encosto - Canela**

Tamanho: 1,50 m



Altura: 0,71m
Largura: 0,50m
Comprimento: 1,50m

R\$ **850,00**

Linha *Steel*

**Banqueta
Alta ou Baixa - Canela**

Tamanho: 0,31 m



Altura: 0,78m
Largura: 0,31m
Comprimento: 0,31m

R\$ **260,00**



Altura: 0,50m
Largura: 0,31m
Comprimento: 0,31m

R\$ **230,00**

Linha **Steel**
ECOLÁPIS

Banco de Jardim
com encosto - Colorido

Tamanho: 1,60 m



Altura: 0,84m
Largura: 0,60m
Comprimento: 1,60m

R\$ 1290,00

Linha **Steel**
ECOLÁPIS

Banco de Jardim
sem encosto - Canela

Tamanho: 1,05m



Altura: 0,84m
Largura: 0,60m
Comprimento: 1,05m

R\$ 890,00



PESONALIZE A COR DA ESTRUTURA

Para compras **acima de 10 unidades**, você poderá personalizar
a cor da estrutura em aço de acordo com sua necessidade.

BANCOS DE JARDIM STEEL

BANCOS ECOLÓGICOS

LINHA STEEL PRIME



Linha *Steel* PRIME

Confeccionados com réguas em madeira plástica encapsulada no formato 136x32mm na cor Ipê.

Toda estrutura em Aço Carbono com pintura eletrostática na cor Preta e parafusos anodizados.

O base dos bancos possuem pés emborrachados com ajuste de altura (niveladores). Também podem ser fabricados com pés em chapa com furação, que são apropriados para Áreas Públicas (mínimo de 10 unidades)

** Os bancos Steel Prime são entregues montados.*



Acabamento das réguas



Detalhe da base com pés reguláveis



Opção dos pés com chapa e furação

Linha **Steel** PRIME

**Banco de Jardim
sem encosto - Ipê**

Tamanho: 1,50 m



Altura: 0,40m
Largura: 0,30m
Comprimento: 1,50m

R\$ **620,00**

Linha **Steel** PRIME

**Banco de Jardim
sem encosto - Ipê**

Tamanho: 1,00m



Altura: 0,40m
Largura: 0,30m
Comprimento: 1,00m

R\$ **500,00**

Linha **Steel** PRIME

**Banco de Jardim
com encosto - Ipê**

Tamanho: 1,50 m



Altura: 0,70m
Largura: 0,50m
Comprimento: 1,50m

R\$ **890,00**

Linha **Steel** PRIME

**Banqueta
Alta ou Baixa - Ipê**

Tamanho: 0,30 x 0,30 m



Altura: 0,70m
Largura: 0,30m
Comprimento: 0,30m

R\$ **360,00**



Altura: 0,40m
Largura: 0,30m
Comprimento: 0,30m

R\$ **290,00**

BANCOS DE JARDIM AMORÉ

BANCOS ECOLÓGICOS

LINHA AMORÉ



Linha *Amoré*

Os bancos Amoré com encosto são confeccionados com réguas em madeira plástica maciça no formato 100x30mm na cor Canela. Os pés são em plástico injetado na cor Preta.

Os Bancos sem encosto são confeccionados com réguas em madeira plástica maciça no formato 72x30mm na cor Canela. Os pés são na mesma madeira plástica na cor Preta. Ambos utilizam parafusos anodizados no modelo 'Francês' com as cabeças arredondadas.

* Os bancos da linha Amoré são entregues desmontados.



Acabamento das réguas



Detalhe dos pés em Plástico Injetado (Banco com encosto)

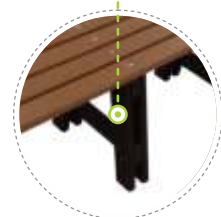

Detalhe dos pés em Madeira Plástica (Banco sem encosto)

Linha *Amoré* Banco de Jardim com encosto - Canela

Tamanho: 1,50 m



Altura: 0,67m
Largura: 0,60m
Comprimento: 1,50m

R\$ 820,00

Linha *Amoré* Banco de Jardim com encosto - Canela

Tamanho: 2,00m



Altura: 0,67m
Largura: 0,60m
Comprimento: 2,0m

R\$ 1.020,00

Linha *Amoré* Banco de Jardim sem encosto - Canela

Tamanho: 1,50 m



Altura: 0,44m
Largura: 0,44m
Comprimento: 1,50m

R\$ 860,00

Linha *Amoré* Banco de Jardim sem encosto - Canela

Tamanho: 2,00 m



Altura: 0,44m
Largura: 0,44m
Comprimento: 2,00m

R\$ 1.250,00

LIXEIRAS ECOLÓGICAS IBIARA



Linha *Ibiara*

As lixeira são produzidas com réguas em madeira plástica encapsulada no formato trapézio 87x22mm e cor Ipê. Podem ser com tampa preta, colorida (coleta seletiva) ou sem tampa, que pode ser utilizada como Cachepô. O aro superior e as bases são em plástico injetado na cor preta. Os parafusos são anodizados no modelo 'Francês' com as cabeças arredondadas.

**As lixeiras Ibiara são entregues desmontadas e acompanham um manual de instruções de montagem.*

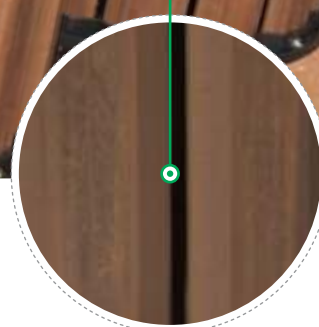

Acabamento das réguas



Detalhe da Tampa

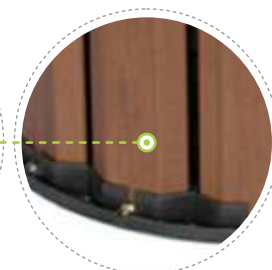

Detalhe da Base

Linha *Ibiara*

Lixeira
com tampa - Ipê

Tamanho: 94 L



CORES DAS TAMPAS



Altura: 0,86m
Diâmetro: 0,50m

R\$ **689,00**

Linha *Ibiara*

Lixeira
com tampa - Ipê

Tamanho: 67 L



CORES DAS TAMPAS



Altura: 0,66m
Diâmetro: 0,50m

R\$ **599,00**



COMUM | ORGÂNICO | PLÁSTICO | PAPEL | VIDRO | METAL

Linha *Ibiara*

Lixeira
sem tampa - Ipê

Tamanho: 94 L



Linha *Ibiara*

Lixeira
sem tampa - Ipê

Tamanho: 67 L



*Também pode ser usado
como Cachepo!*



Altura: 0,70m
Diâmetro: 0,50m

R\$ **480,00**



Altura: 0,50m
Diâmetro: 0,50m

R\$ **390,00**

SUPORTES PARA LIXEIRAS IBIARA

LIXEIRAS ECOLÓGICAS

LINHA IBIARA

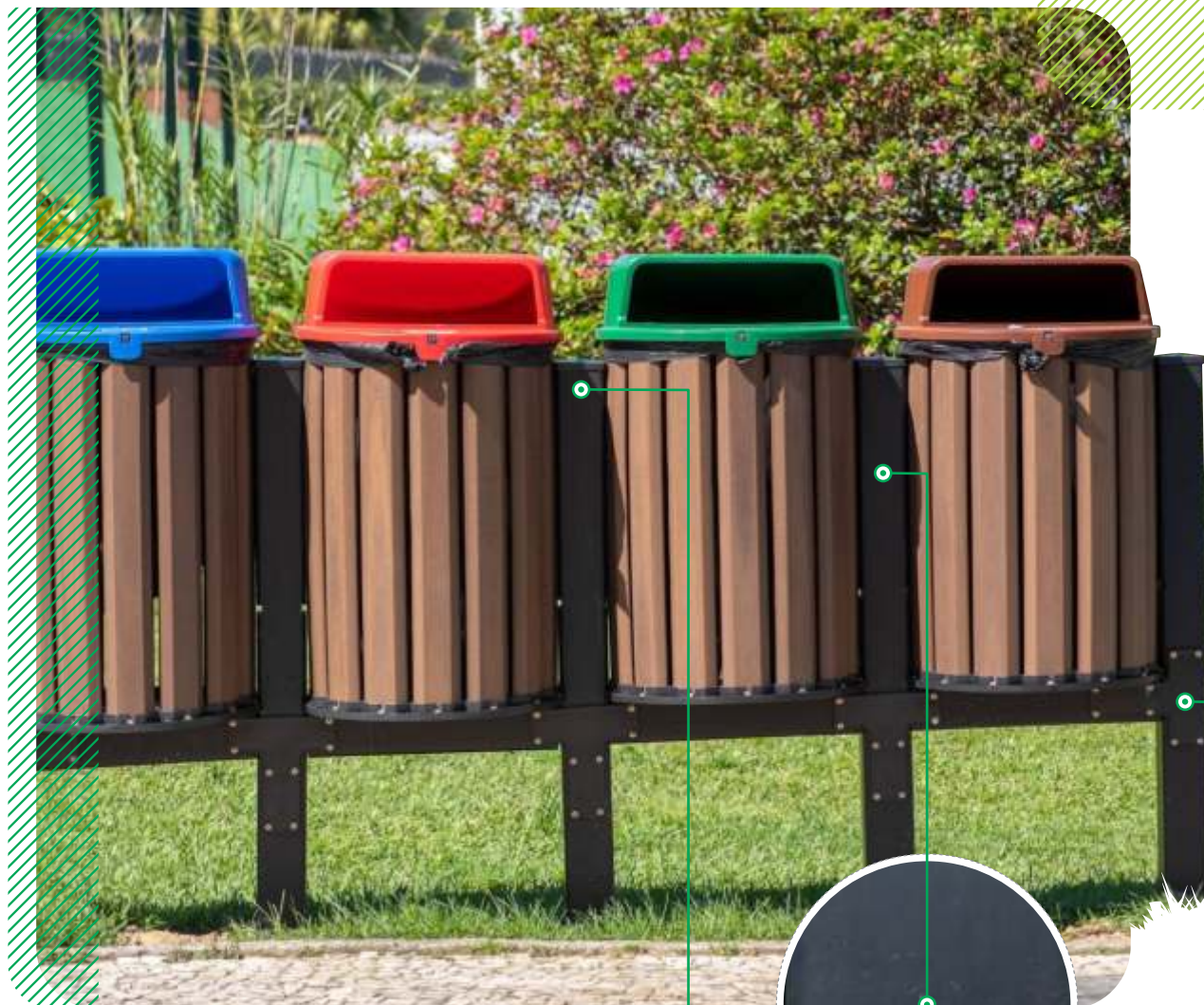

Linha *Ibiara*

Os suportes são produzidos com palanques em madeira plástica encapsulada no formato quadrado 90x90mm e na cor preta. Pode ser no modelo fixo (para 1 lixeira) ou complementares para kits (coleta seletiva).

Acompanha as tampas do palanque 90x90mm e acessórios de montagem como o 'T', ambos em plástico injetado. Os parafusos são anodizados. Este suporte é apropriado para ser enterrado ou chumbado.

Para fixação em contrapiso, é necessário adaptação.

**Os suportes Ibiara são entregues desmontadas e acompanham um manual de instruções de montagem.*

Acabamento do Palanque



Detalhe da tampa do palanque

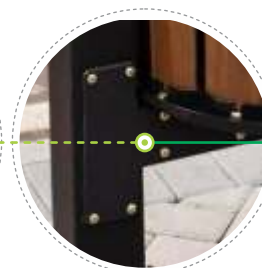

Acabamento de junção 'T'

Linha *Ibiara*

**Suporte
fixo - Preto**

Para 1 Lixeira



Altura: 1,50m
Largura: 0,09m
Comprimento: 0,65m

R\$ **285,00**

Linha *Ibiara*

**Suporte
complementar - Preto**

Para montar Kits



Altura: 1,50m
Largura: 0,09m
Comprimento: 0,56m

R\$ **195,00**

Linha *Ibiara*

**Suporte - Kit
duplo - Preto**

Para 2 Lixeiras



Altura: 1,50m
Largura: 0,09m
Comprimento: 1,21m

R\$ **480,00**

Linha *Ibiara*

**Suporte - Kit
quintuplo - Preto**

Para 5 Lixeiras



Altura: 1,50m
Largura: 0,09m
Comprimento: 2,90m

R\$ **1.065,00**

LIXEIRAS ECOLÓGICAS STEEL



Linha *Steel*

Confeccionada com régua em madeira plástica maciça de 100x20mm e cor Canela, possui formato quadrado e são ideais para áreas públicas.

Possui tampa basculante na cor preta ou colorida (para kit coleta seletiva). Temos também a opção apenas com aro (sem tampa), que pode ser utilizada como Cachepô. A tampa/aro superior e a base são em aço carbono e pintura eletrostática. Os parafusos são bicromatizados e fixados internamente.

Acabamento da Regua

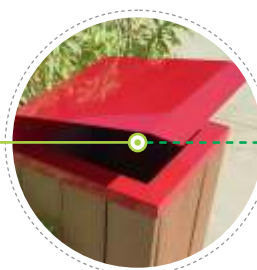

Detalhe do modelo com tampa basculante

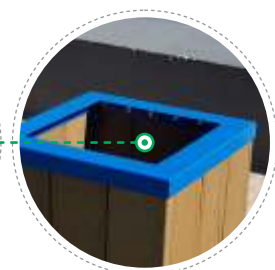

Detalhe do modelo com aro (sem tampa)

*As lixeiras Steel são entregues montadas.

Linha *Steel*

Lixeira
com tampa - Canela

Tamanho: 82 L



CORES DAS TAMPAS



Largura: 0,32x0,32m
Altura: 1,0m

R\$ **780,00**

Linha *Steel*

Lixeira
com tampa - Canela

Tamanho: 62 L



CORES DAS TAMPAS



Largura: 0,32x0,32m
Altura: 0,80m

R\$ **670,00**

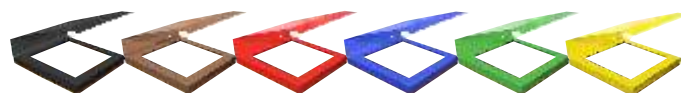

COMUM | ORGÂNICO | PLÁSTICO | PAPEL | VIDRO | METAL

Linha *Steel*

Lixeira
sem tampa - Canela

Tamanho: 82 L



CORES DAS TAMPAS



Largura: 0,32x0,32m
Altura: 0,80m

R\$ **730,00**

Linha *Steel*

lixadeira
sem tampa - Canela

Tamanho: 62 L



CORES DAS TAMPAS



Largura: 0,32x0,32m
Altura: 0,60m

R\$ **620,00**

SUPORTES PARA LIXEIRAS STEEL



Linha *Steel*

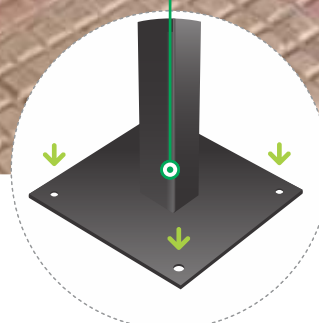

Base de fixação do Suporte

Confeccionados em aço carbono de 40x40mm com pintura eletrostática na cor Preto. Pode ser o modelo unitário para 1 lixeira, duplo, ou kits com até 5 lixeiras (coleta seletiva).

Possui uma chapa quadrada de 80x80mm no pé com 4 furos para ser fixado com bucha em contra piso ou pisos rígidos. Este suporte não é apropriado para ser enterrado ou chumbado.

** Os suportes Steel são entregues com parafusos para fixação nas lixeiras.
(não acompanha parafusos com bucha)*

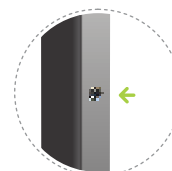

Área de fixação da lixeira no suporte

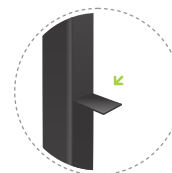

Área de fixação e apoio para lixeira

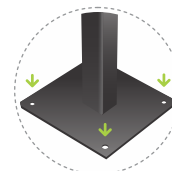

Detalhe do pé com 4 furos

Linha *Steel*

**Suporte
Unitário - Preto**

Para 1 Lixeira



Altura: 0,95m
Largura: 0,08m
Comprimento: 0,08m

R\$ **130,00**

Linha *Steel*

**Suporte
Duplo - Preto**

Para 2 Lixeiras



Altura: 0,95m
Largura: 0,08m
Comprimento: 0,08m

R\$ **140,00**

Linha *Bau*

**Lixeira e Suporte - Bau
Vendidos juntos**

Lixeira: 70 L



Altura: 1,50m
Largura: 0,44m
Comprimento: 0,44m

R\$ **1.130,00**



LIXEIRAS ECOLÓGICAS STEEL PRIME



Linha *Steel* PRIME

Confeccionada com réguas em madeira plástica encapsulada de 136x32mm e cor Ipê, possui formato quadrado, são maiores que as lixeiras da linha Steel convencional. Possui tampa basculante na cor preta ou colorida (para kit coleta seletiva). Temos também a opção apenas com aro (sem tampa), que pode ser utilizada como Cachepô. A tampa/aro superior e a base são em aço carbono e pintura eletrostática. Os parafusos são bicromatizados e fixados internamente.

*As lixeiras Steel são entregues montadas.

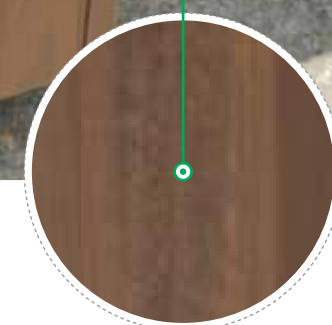

Acabamento do Suporte



Detalhe do modelo com tampa basculante



Detalhe do modelo com aro (sem tampa)

Linha *Steel* PREMIUM

**Lixeira
com tampa - Ipê**

Tamanho: 96 L



Largura: 0,43x0,43m
Altura: 0,83m

R\$ **890,00**

Linha *Steel* PREMIUM

**Lixeira
com tampa - Ipê**

Tamanho: 68 L



Largura: 0,43x0,43m
Altura: 0,63m

R\$ **790,00**

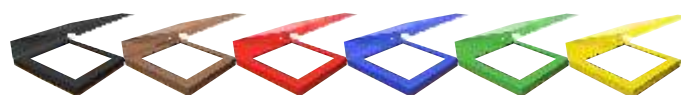

COMUM | ORGÂNICO | PLÁSTICO | PAPEL | VIDRO | METAL

Linha *Steel* PREMIUM

**Lixeira
sem tampa - Ipê**

Tamanho: 96 L



Largura: 0,43x0,43m
Altura: 0,70m

R\$ **820,00**

Linha *Steel* PREMIUM

**lixreira
sem tampa - Ipê**

Tamanho: 68 L



Largura: 0,43x0,43m
Altura: 0,50m

R\$ **720,00**

SUPORTES PARA LIXEIRAS STEEL PRIME



Linha *Steel* PRIME

Confeccionados em aço carbono de 40x40mm com pintura eletrostática na cor Preto. Na linha Prime, por ser uma lixeira mais pesada, utilizamos 2 suportes, sendo um em cada lado da lixeira e, complementares, em caso de kits, que podem ser de até 5 lixeiras. Possuem uma chapa quadrada de 80x80mm no pé com 4 furos para ser fixado com bucha em contra piso ou pisos rígidos. Este suporte não é apropriado para ser enterrado ou chumbado.

** Os suportes Steel são entregues com parafusos para fixação nas lixeiras.
(não acompanha parafusos com bucha)*

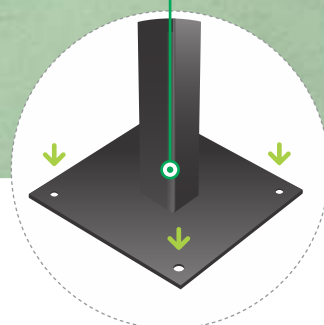

Base de fixação do Suporte

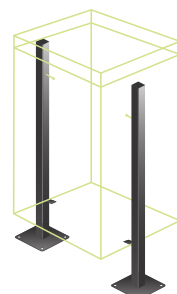

Área de fixação da lixeira no suporte

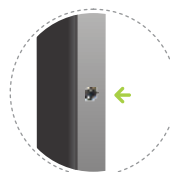

Área de fixação e apoio para lixeira

Linha **Steel PRIME** Suporte simples
2 pés - Pretos

Para 1 Lixeira



Altura: 0,75m
Largura: 4x4cm
Base: 8x8cm

R\$ **180,00**

Linha **Steel PRIME** Suporte duplo
3 pés - Pretos

Para 2 Lixeiras

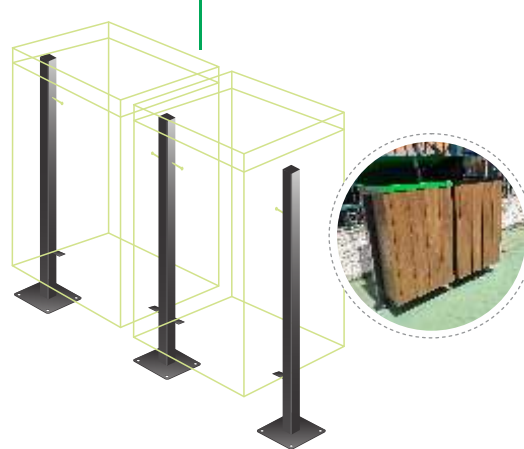

Altura: 0,75m
Largura: 4x4cm
Base: 8x8cm

R\$ **290,00**

Linha **Steel PRIME** Suporte Quintuplo (coleta seletiva)
6 pés - Pretos

Para 5 lixeiras

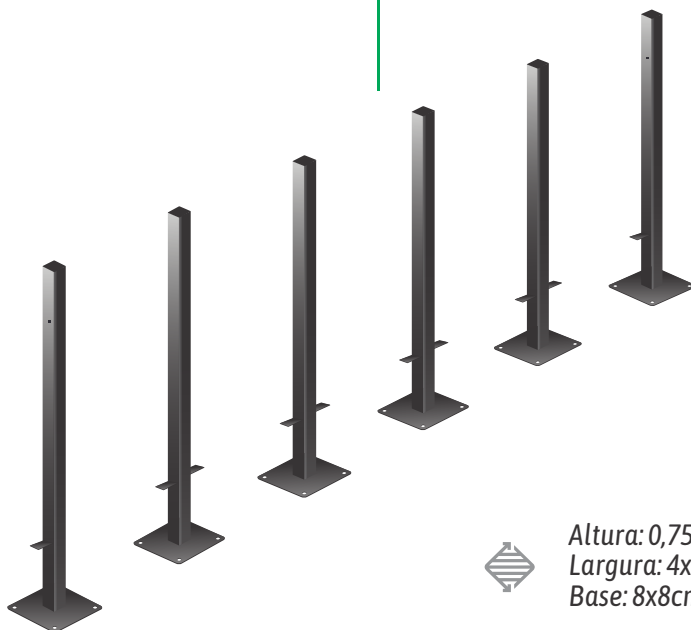

Altura: 0,75m
Largura: 4x4cm
Base: 8x8cm

Mesa
Quadrada - Canela

R\$ **620,00**

MESAS IBIARA

MESAS ECOLÓGICAS

LINHA IBIARA



Linha *Ibiara*

A linha Ibiara de mesas é produzida com perfis robustos em madeira plástica encapsulada no formato 150x40 mm e na cor Ipê. Os pés são feitos com palanques em madeira plástica encapsulada 90x90 mm e as barras de sustentação em palanques 150x60mm também na cor Ipê.

Toda a fixação é feita com parafusos anodizados no modelo 'Francês' com as cabeças arredondadas.

** As mesas Ibiara são entregues desmontadas.*

Acompanham manual de instruções de montagem.

Acabamento das régua

Detalhe do Acabamento lateral dos perfis

Linha *Ibiara*

Mesa
Piquenique - Ipê

Tamanho: 1,50 m



Altura: 0,78m
Largura: 1,55m
Comprimento: 1,50m

R\$ 2.139,00

Linha *Ibiara*

Mesa
Piquenique - Ipê

Tamanho: 2,00 m



Altura: 0,78m
Largura: 1,55m
Comprimento: 2,0m

R\$ 2.729,00

Linha *Ibiara*

Mesa
Bar - Ipê

Tamanho: 0,68m



Altura: 0,72m
Largura: 0,68m
Comprimento: 0,68m

R\$ 639,00

MESAS STEEL



MESAS ECOLÓGICAS

LINHA STEEL

Linha *Steel*

A Linha de mesas Steel é confeccionada com perfil em madeira plástica maciça de 142x30mm na cor Canela. Os pés e a estrutura são em tubo de aço carbono galvanizado de 40x60 mm com pintura eletrostática na cor Preta. Parafusos anodizados colocados de forma não aparente. Os pés são emborrachados e possuem niveladores com ajuste de altura.

*As mesas Steel são entregues desmontadas.



Acabamento da régua de Madeira Plástica Maciça

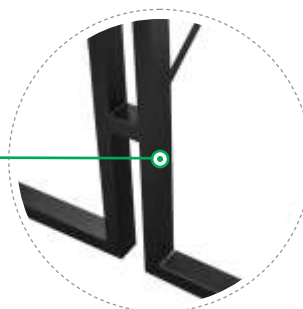

Detalhe da estrutura em aço

Linha *Steel* Mesa Piquenique - Canela

Tamanho: 1,50 m



Altura: 0,78m
Largura: 1,45m
Comprimento: 1,50m

R\$ 2.050,00



Altura: 0,78m
Largura: 1,45m
Comprimento: 2,0m

R\$ 2.490,00

Linha *Steel* Mesa Bistro - Canela

Tamanho: 0,50m



Altura: 1,16m
Largura: 0,50m
Comprimento: 0,50m

R\$ 510,00

Linha *Steel* Mesa Retangular - Canela

Tamanho: 1,20 m



Altura: 0,78m
Largura: 0,80m
Comprimento: 1,20m

R\$ 990,00

Linha *Steel* Mesa Quadrada - Canela

Tamanho: 0,72m



Altura: 0,78m
Largura: 0,72m
Comprimento: 0,72m

R\$ 690,00

MESAS STEEL PRIME



Linha *Steel* PRIME

A Linha de mesas Steel é confeccionada com perfil em madeira plástica encapsulada de 136x32mm na cor Ipê. Os pés e a estrutura são em tubo de aço carbono galvanizado de 40x60 mm com pintura eletrostática na cor Preta. Parafusos anodizados colocados de forma não aparente. Os pés são emborrachados e possuem niveladores com ajuste de altura.

* As mesas Steel Premium são entregues montadas.



Acabamento da régua de Madeira Plástica Encapsulada

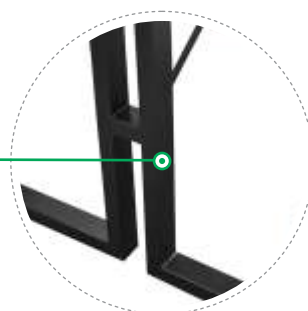

Detalhe da estrutura em aço

Linha **Steel** PRIME Mesa Quadrada - Ipê

Tamanho: 0,69 m



Altura: 0,75m
Largura: 0,69m
Comprimento: 0,69m

R\$ 670,00

Linha **Steel** PRIME Mesa Bistro - Ipê

Tamanho: 0,55m



Altura: 1,00m
Largura: 0,55m
Comprimento: 0,55m

R\$ 770,00

Linha **Steel** PRIME Mesa Retangular - Ipê

Tamanho: 1,20 m



Altura: 0,75m
Largura: 0,69m
Comprimento: 1,20m

R\$ 900,00

MESAS AMORÉ



Linha *Amoré*

As mesas de Jardim da linha Amoré são confeccionadas com régua em madeira plástica maciça no formato 100x30mm na cor Canela. Os pés são do mesmo material na cor Preta. Possui dois bancos acoplados nas laterais junto ao tampo.

Já as mesas Coloniais, são feitas com régua 72x30 mm, também na cor Canela. Os pés são do mesmo material na cor Preta. A mesa acompanha dois bancos avulsos. Em ambos os modelos, os parafusos anodizados no modelo 'Francês' com as cabeças arredondadas.



Acabamento da Régua

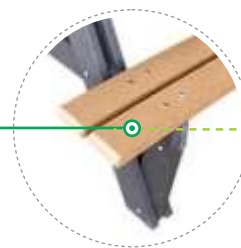

Detalhe pés da Mesa Colonial



Detalhe pés da Mesa Jardim

* As mesas Amoré são entregues desmontada.

Linha *Amoré*

Mesa
Colonial - Canela

Tamanho: 1,50 m



Tampo
Altura: 0,77m
Largura: 0,66m
Comprimento: 1,50m

R\$ 3.900,00

Linha *Amoré*

Mesa
de Jardim - Canela

Tamanho: 1,50m



Altura: 0,77m
Largura: 1,66m
Comprimento: 1,50m

R\$ 3.240,00

Linha *Amoré*

Mesa
Colonial - Canela

Tamanho: 2,00 m



Altura: 0,77m
Largura: 0,66m
Comprimento: 2,0m

R\$ 4.770,00

Linha *Amoré*

Mesa
de Jardim - Canela

Tamanho: 2,00m



Altura: 0,77m
Largura: 1,66m
Comprimento: 2,0m

R\$ 3.800,00

PERGOLADOS IBIARA



Linha *Ibiara*

Compostos com painéis de madeira plástica encapsulada na cor Ipê, os kits pergolado estão disponíveis em **2 tamanhos e formatos**:

1) Retangular, onde as pérgolas e as longarinas são com o painel 150 x 60 mm e os pés são de 120 x 120 mm.

2) Quadrado, onde as pérgolas, as longarinas e os pés são todos quadrados, com painéis 90x90mm.

Todas as peças possuem alma metálica (metalon) interna, dando maior resistência ao material.

Acompanham todos os acessórios e fixadores. Os kits são apropriados para ser enterrados ou chumbados.

**Os kits são entregues desmontados. Acompanham manual de instruções de montagem. Para fixação em contra piso, é necessário uma adaptação.*

Acabamento das régulas

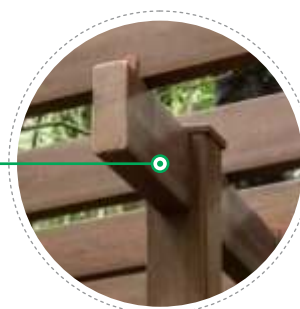

Detalhe das Junções

Linha *Ibiara*

Pergolado
Retangular - Ipê

Tamanho: Grande



Altura: 2,50m
Largura: 2,10m
Comprimento: 3,00m

R\$ 4,199,00

Linha *Ibiara*

Pergolado
Quadrado - Ipê

Tamanho: Grande



Altura: 2,50m
Largura: 2,10m
Comprimento: 3,00m

~~R\$ 3.589,00~~

R\$ 2.789,00

PROMOÇÃO*

* Enquanto durarem os estoques

Linha *Ibiara*

Pergolado
Retangular - Ipê

Tamanho: Pequeno



Altura: 2,50m
Largura: 1,50m
Comprimento: 2,10m

~~R\$ 2.319,00~~

R\$ 1.899,00

PROMOÇÃO*

* Enquanto durarem os estoques

Linha *Ibiara*

Pergolado
Quadrado - Ipê

Tamanho: Pequeno



Altura: 2,50m
Largura: 1,50m
Comprimento: 2,10m

~~R\$ 1.999,00~~

R\$ 1.399,00

PROMOÇÃO*

* Enquanto durarem os estoques

DECK MODULAR IBIARA



Linha *Ibiara*

Os decks modulares são confeccionados com perfis 100x32 mm em Madeira Plástica Encapsulada Texturizada na cor Ipê. Sua base (barrote) também é feita de madeira plástica com perfil refilado 45x30mm. As peças vem prontas no tamanho escolhido e são somente apoiadas sobre piso nivelado, fácil para instalação própria. São super práticos, podendo transformar em minutos qualquer ambiente.

Acabamento das réguas



Detalhe do perfil dos cantos e fixação do perfil ao barrote

Linha *Ibiara*

Deck
Módulo P - Ipê

Tamanho: 43 x 43 cm



Altura: 0,06m
Largura: 0,43m
Comprimento: 0,43m

R\$ 135,00

Linha *Ibiara*

Deck
Módulo G - Ipê

Tamanho: 86 x 86 cm



Altura: 0,06m
Largura: 0,86m
Comprimento: 0,86m

R\$ 415,00



PRODUTOS EM PONTA DE ESTOQUE

Produtos fora de linha. **PROMOÇÃO** *Enquanto durarem os estoques

Linha *Ibiara*

Banco
com encosto - Ipê

Tamanho: 0,93m



Altura: 0,76m
Largura: 0,43m
Comprimento: 0,93m

~~R\$ 509,00~~

R\$ 459,00

Linha *Ibiara*

Floreira
Horizontal - Ipê

Tamanho: 60 x 120cm



Altura: 0,60m
Largura: 0,18m
Comprimento: 1,20m

~~R\$ 539,00~~

R\$ 399,00

PRODUTOS EM PROMOÇÃO

PROMOÇÃO *Enquanto durarem os estoques

Linha *Steel* PRIME

Banco de Jardim PIANO
sem encosto - Ipê

Tamanho: 1,55 m



Altura: 0,76m
Largura: 0,43m
Comprimento: 1,55m

~~R\$ 620,00~~

R\$ 520,00

Linha *Steel* PRIME

Banco de Jardim PIANO
com encosto - Ipê

Tamanho: 1,55 m



Altura: 0,72
Largura: 0,52m
Comprimento: 1,55m

~~R\$ 820,00~~

R\$ 720,00

você pode se interessar também...

Linha de Playgrounds e Brinquedos

PLAYS ECOLÓGICOS

Nossos playgrounds e brinquedos são ideais para áreas públicas e condomínios. Temos diversos modelos e tamanhos. Consulte nosso catálogo!

São confeccionados com estrutura em Madeira Plástica, material 100% ecológico e alta durabilidade. Os acessórios e brinquedos são em rotomoldado duplo e aço carbono com pintura eletrostática.



Linha de réguas em Madeira Plástica

DECKS E FACHADAS ECOLÓGICAS

Temos diversos modelos de réguas que irão deixar seu ambiente muito mais bonito e com a sua cara!



Nossa linha de lixeiras e mesas é produzida com o que há de melhor em Madeira Plástica. São diversos formatos e tamanhos, com uma linha completa de mobiliários urbanos para sua área.



A MAIOR LINHA DE PRODUTOS ECOLÓGICOS DO BRASIL



PLAYGROUNDS



PISOS PARA PLAYGROUND



PISOS PARA ACADEMIA



BRINQUEDOS DE AÇO



LIXEIRAS E COLETORES



BANCOS DE JARDIM



PISOS ESPORTIVOS



ASSOALHO



MESA PIQUENIQUE

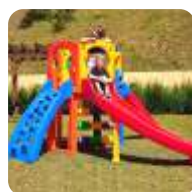

BRINQUEDOS PLÁSTICOS



PERGOLADOS



CACHEPOTS



DECK ECOLÓGICO



PIERS E PASSARELAS



FACHADAS



RIPADOS



CERCAS E MOURÕES



LIXEIRAS E COLETORES



TELHA ECOLÓGICA



CHAPAS ECOLÓGICAS



TAPUMES ECOLÓGICOS



LOMBADA PRÁTICA

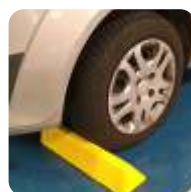

BATE RODAS



ACADEMIA AO AR LIVRE



VISITE NOSSO SHOWROOM

Av. Cachoeira, 1010 - Vila Pindorama
Barueri - SP | CEP: 06413-000

www.ecopex.com.br (11) 4181 1103



NOSSO ATENDIMENTO ▾

O que você está procurando?



MEU CARRINHO

- ACM - ALUMÍNIO COMPOSTO
- ACRILICO
- PETG
- POLICARBONATO ALVEOLAR
- POLICARBONATO COMPACTO
- ACESSÓRIOS DE INSTALAÇÃO
- PVC EXPANDIDO
- LINHA MADEIRA PLÁSTICA
- LINHA JARDINAGEM
- POLIESTIRENO (PS)
- TUBOS | TARUGOS
- TELHAS
- KIT DE COBERTURA

Você está em: [Página inicial](#) > [LINHA MADEIRA PLÁSTICA](#) > [VASO CACHEPOT](#) > Vaso Cachepot de Madeira Plástica para Plantas 50cm de diâmetro x 70cm de altura

Código: 879

VASO CACHEPOT DE MADEIRA PLÁSTICA PARA PLANTAS 50CM DE DIÂMETRO X 70CM DE ALTURA

FOTOS



Marca:

IN BRASIL

Modelo: Cachepot 50x70cm

Disponibilidade: Disponível em 9 dias úteis

Por: **R\$ 483,44**

ou 12x de R\$ 49,91 com juros Cartão Hipercard - Yapay

[+ VER TODAS AS FORMAS DE PAGAMENTOS](#)

Quantidade:

COMPRAR



SIMULADOR DE FRETE

CEP: -

CALCULAR FRETE



Meu carrinho

[Continuar](#)



Vaso Cachepot de Madeira Plástica para Plantas 50cm de diâmetro x 70cm de altura
Marca: In Brasil

- 1 +

R\$ 483,44

Frete

 CEP

[Não sei meu CEP](#)

Resumo do pedido

Subtotal R\$ 483,44

Total do pedido R\$ 483,44

no boleto à vista
ou 1x sem juros de R\$ 483,44 no cartão de crédito
ou 12x de R\$ 49,91 no cartão de crédito

Possui cupom? Utilize-o na página de pagamento e aproveite!

[Escolher mais produtos](#)

[Continuar](#)

ATENDIMENTO
 (47) 3271-5355
vendas@lojadopoli.com

ACEITAMOS

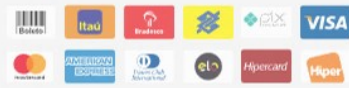

Vindi

SEGURANÇA
SEUS DADOS
100% SEGUROS 



ORÇAMENTO PARA PREFEITURA MUNICIPAL DE ECOPORANGA – ES

MARCA AQUARELA PARQUES

QTD	DESCRIPTIVO	VALOR UNT	VALOR TOTAL
01	<p>Parque Infantil Nº 2037 com Certificado emitido por órgão competente (Instituto de certificação de Playground), comprovando a conformidade dos produtos conforme objeto licitado normas ABNT16071/2021 laudos de Determinação de condutividade elétrica e Ensaio de resistência ao intemperismo em camara uv-B</p> <p>02 - Torre confeccionada em estrutura de madeira plástica medindo 1,00 x 1,00 metros com cobertura formato redondo em plástico roto moldado formato de telha colonial medindo aproximadamente 4.85 de circunferência, 0.75m de raio 0.60m de altura com encaixe das colunas embutidas, sendo colunas em madeira plástica medindo 9,00 x 9,00 com reforço interno tipo cruzeta, na cor itaúba, plataforma em plástico roto-moldado medindo 1,00 x 1,00 (H 1,20).</p> <p>01 - Escada com seis degraus em plástico roto moldado em polietileno e espessura mínima de 5mm com corrimão em aço carbono medindo aproximadamente (L x C x A): 0,60 x 0,86 x 1,20 com corrimão em aço tubular medindo 1,65 de altura.</p> <p>01 - Rampa de agarra em plástico roto moldado com 09 apoio para os pés em plástico roto moldado colorido medindo (L x C x A): 0,90 x 0,78 x 1,10.</p> <p>01 - Teia de aranha em plástico roto moldado medindo (L x C x A): 0,86 x 0,9 x 1,20.</p> <p>01 - Escorregador duplo em plástico roto moldado, medindo (L x C x A): 0,96 x 1,83 x 1,33.</p> <p>01 - Tobogã em plástico roto moldado medindo 3,00m com altura de 2,20m contendo bordas e ponteiras em plástico roto moldado.</p> <p>01 - Túnel em plástico roto moldado medindo (L x C x A): 0,95 x 2,35 x 0,95 com bordas em plástico roto moldado.</p> <p>01 - Jogo da velha em plástico roto moldado e estrutura metálica medindo (L x C x A): 0,92 x 0,17 x 0,80.</p>	R\$ 31.990,00	R\$ 31.990,00

ROTOCYCLE INDUSTRIA E COMERCIO DE PLASTICO – EIRELI

CNPJ nº 34.914.897/0001-80 - IE nº 476.015.721.113

Rua Atilio Bigoto, nº. 86, Bairro Distrito Industrial Valdir Pala - Nova Aliança/SP - CEP 15.210-000

(17) 3811-1580 / (17) 99615-2173

licitação.rotocycle@gmail.com

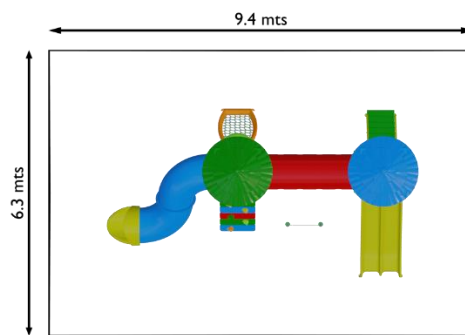
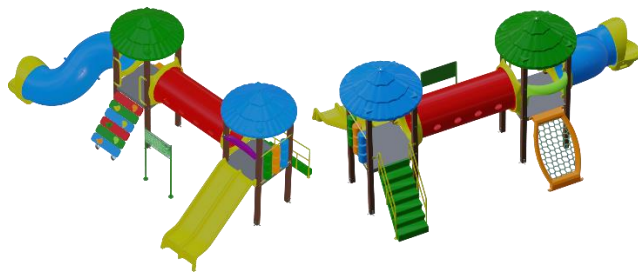

Forma de pagamento: a combinar

Prazo de entrega: 30 dias

Validade da proposta: 30 dias

Nova Aliança/SP, 15 de setembro de 2023.

Giovanna Beggiora

ROTOCYCLE INDUSTRIA E COMERCIO DE PLASTICO – EIRELI

CNPJ nº 34.914.897/0001-80 - IE nº 476.015.721.113

Rua Atilio Bigoto, nº. 86, Bairro Distrito Industrial Valdir Pala - Nova Aliança/SP - CEP 15.210-000

(17) 3811-1580 / (17) 99615-2173

licitação.rotocycle@gmail.com



PREFEITURA MUNICIPAL DE ECOPORANGA - ES

CNPJ: 27.167.311/0001-04

Lucas - Departamento de Engenharia e Arquitetura

CONTATO: engenharia@ecoporanga.es.gov.br

Biguaçu 13 de setembro de 2023

Orçamento nº: 5153/2023

ORÇAMENTO

Validade da Proposta: 30 dias

Prazo de entrega: 45 dias

Frete e Instalação: Isento

Sugestão de requisitos em editais de playground para que o produto adquirido seja de qualidade e ofereça segurança aos usuários.

Apresentar juntamente com a proposta de preços, sob pena de desclassificação, catálogo ou folder ilustrativo, contendo a descrição do produto ofertado com área de ocupação, marca e prazo de garantia.

Na Habilitação e Qualificação Técnica apresentar:

Certificado de conformidade com as normas da Associação Brasileira de Normas Técnicas (ABNT), comprovando que o produto a ser entregue atende as normas técnicas da ABNT e NBR 16.071. Certificado emitido por laboratório acreditado pelo Inmetro.

Comprovação do fornecimento de objeto compatível com as características do objeto da presente proposta, por meio de atestado (s) de capacidade técnica, expedido (s) por pessoa jurídica de direito público ou privado, com a Certidão de Acervo Técnico (CAT), emitida pelo CREA, juntamente com a NF do Produto fornecido.

Prova de registro da Proponente na entidade profissional competente CREA, Registro de Pessoa Física e Pessoa Jurídica.

Comprovação da proponente de possuir em seu quadro permanente, na data prevista para a entrega da proposta, profissional (responsável técnico Engenheiro Mecânico) devidamente habilitado pelo CREA.



R\$ 29.920,00

Código: B1353

Area de ocupação do brinquedo: 5,80 x 4,80

Indicado para Faixa etária de até 12 anos

Parque infantil colorido em madeira plástica, contendo:

Estrutura principal confeccionada em colunas de madeira plástica com reforço interno tipo cruzeta medindo 9x9cm, com cantos arredondados e acabamento em polipropileno e polietileno pigmentado na cor itaúba, ferragens galvanizadas à fogo e pintura eletrostática, com Certificado de conformidade com as normas da Associação Brasileira de Normas Técnicas (ABNT), comprovando que o produto entregue atende as normas técnicas da ABNT e NBR 16.071. Certificado emitido por laboratório acreditado pelo Inmetro.

02 Plataforma com estrutura metálica cantoneira galvanizada à fogo medindo 30x40mm espessura 1,5mm, com assoalho em tábua de madeira plástica cor itaúba, cobertura superior em plástico rotomoldado, em formato de pirâmide quadrada; Altura do chão até o assoalho: 1,35m.

01 Escada de 6 degraus, confeccionada em polietileno rotomoldado parede dupla, com degraus anti-derrapante, medindo 2,00m x 0,60m, com estrutura inferior em tubo 30x50mm e corrimãos em tubo de 1" #18.

01 Rampa de cordas com estrutura em tubo de 1 ½" #18, com cordas de nylon 14mm e junção em plástico injetado colorido, medindo 0,80x1,80m.

01 Rampa de escalada curvada, confeccionada em polietileno rotomoldado parede dupla medindo 1,60x0,60m com 6 degraus.

01 Tubo de ligação reto, com diâmetro de 0,75m e 1,60m de comprimento, confeccionado em polietileno rotomoldado, com flanges em polietileno rotomoldado parede dupla, medindo 1,06x0,98m, com todos os parafusos de fixação escondidos por tampas em plástico injetado. Orifícios laterais com 100mm de diâmetro servindo como visores.

01 Escorregador reto em polietileno rotomoldado, medindo 2,50m de comprimento e 0,50m de largura externa, sendo a largura interna no mínimo 40cm, com abas de no mínimo 15cm interna, e desaceleração de no mínimo 50cm, com acabamento arredondado no final da pista com Portal de segurança, confeccionado em polietileno rotomoldado parede dupla, medindo 92x88cm, com espaço de passagem medindo 64x80cm



01 Tobogã em polietileno rotomoldado, composto por duas curvas de 90 graus, medindo 3,00m de comprimento e 0,75m de diâmetro, fixado a torre com flanges em polietileno rotomoldado parede dupla, com todos os parafusos de fixação escondidos por tampas em plástico injetado e seção de saída em polietileno rotomoldado parede dupla fixada ao solo.

01 Guarda corpo, confeccionado em polietileno rotomoldado parede dupla com formato de janela;

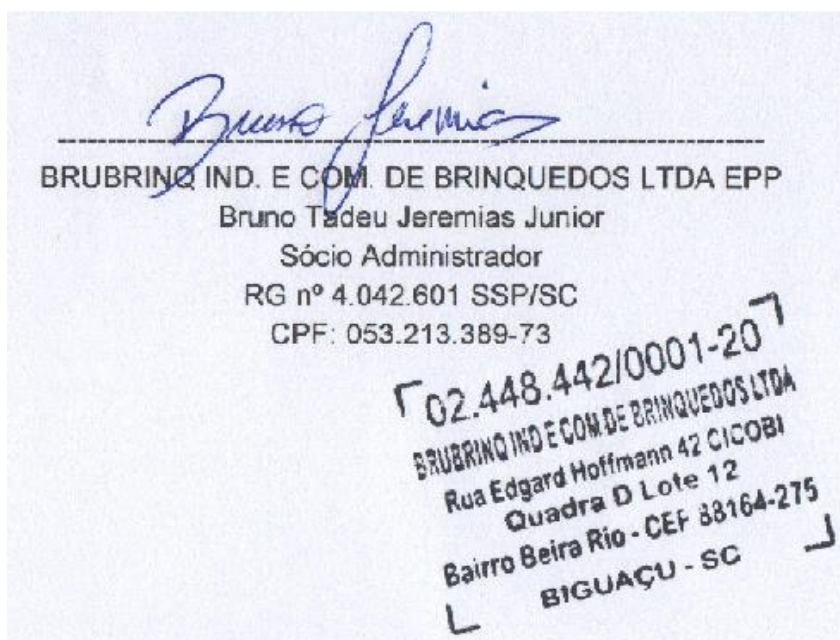

PROPOSTA DE PARQUE INFANTIL

QTD	DESCRIPTIVO	VALOR UNT	VALOR TOTAL
01	Parque Infantil com Certificado emitido por órgão competente	R\$ 34.500,00	R\$ 34.500,00
	<p>02 - Torre confeccionada em estrutura de madeira plástica medindo 1,00 x 1,00 metros com cobertura formato redondo em plástico roto moldado formato de telha colonial medindo aproximadamente 4,85 de circunferência, 0,75m de raio 0,60m de altura com encaixe das colunas embutidas, sendo colunas em madeira plástica medindo 9,00 x 9,00 com reforço interno tipo cruzeta, na cor itaúba, plataforma em plástico roto-moldado medindo 1,00 x 1,00 (H 1,20).</p> <p>01 - Escada com seis degraus em plástico roto moldado em polietileno e espessura mínima de 5mm com corrimão em aço carbono medindo aproximadamente (L x C x A): 0,60 x 0,86 x 1,20 com corrimão em aço tubular medindo 1,65 de altura.</p> <p>01 - Rampa de agarra em plástico roto moldado com 09 apoio para os pés em plástico roto moldado colorido medindo (L x C x A): 0,90 x 0,78 x 1,10.</p> <p>01 - Teia de aranha em plástico roto moldado medindo (L x C x A): 0,86 x 0,9 x 1,20.</p> <p>01 - Escorregador duplo em plástico roto moldado, medindo (L x C x A): 0,96 x 1,83 x 1,33.</p> <p>01 - Tobogã em plástico roto moldado medindo 3,00m com altura de 2,20m contendo bordas e ponteiros em plástico roto moldado.</p> <p>01 - Túnel em plástico roto moldado medindo (L x C x A): 0,95 x 2,35 x 0,95 com bordas em plástico roto moldado.</p> <p>01 - Jogo da velha em plástico roto moldado e estrutura metálica medindo (L x C x A): 0,92 x 0,17 x 0,80.</p>		

Valor Total: R\$ 34.500,00 (incluso frete e montagem)

Forma de pagamento: 30 dias

Prazo de entrega: em ate 30 dias

Validade da proposta: 60 dias

São Jose do Rio Preto/SP, 15 de setembro de 2023.

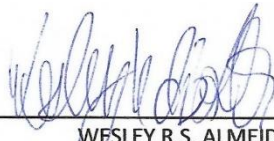

WESLEY R.S. ALMEIDA
R.G.: 50.734.733-X/SSP-SP

28.322.189/0001-58
CIA EDUCATIVA LTDA
Rua Marechal Deodoro da Fonseca, nº 1529
Sala 05 - Parque Industrial - CEP: 15025-070
SÃO JOSÉ DO RIO PRETO-SP.

Soluções para educação e cultura

WWW.CIAEDUCATIVA.COM.BR – Ciaeducativa@outlook.com.br

Escritório: Rua Marechal Deodoro da Fonseca, 1529 – Sala 05 – CEP 15.025-070

(17)3213-2282 / 997069232 – São José do Rio Preto – SP

CNPJ nº 28.322.189/0001-58

Educa Fácil

Construindo Educando Brincando

Av. Gonçalo Antunes de Barros, 560
Bosque da Saúde II
CEP.: 78050-186
Cuiabá - MT

Site.: www.educafacilbrasil.com.br

Fone.: (65) 3028-2207
(65) 9 8150-3100

Cuiabá, 15 de setembro de 2023.

PROPOSTA DE PLAYGROUND PARA ECOPORANGA

QTD	DESCRIPTIVO	VALOR UNT	VALOR TOTAL
01	Parque Infantil com Certificado emitido por órgão competente 02 - Torre confeccionada em estrutura de madeira plástica medindo 1,00 x 1,00 metros com cobertura formato redondo em plástico roto moldado formato de telha colonial medindo aproximadamente 4,85 de circunferência, 0,75m de raio 0,60m de altura com encaixe das colunas embutidas, sendo colunas em madeira plástica medindo 9,00 x 9,00 com reforço interno tipo cruzeta, na cor itaúba, plataforma em plástico roto-moldado medindo 1,00 x 1,00 (H 1,20). 01 - Escada com seis degraus em plástico roto moldado em polietileno e espessura mínima de 5mm com corrimão em aço carbono medindo aproximadamente (L x C x A): 0,60 x 0,86 x 1,20 com corrimão em aço tubular medindo 1,65 de altura. 01 - Rampa de agarra em plástico roto moldado com 09 apoio para os pés em plástico roto moldado colorido medindo (L x C x A): 0,90 x 0,78 x 1,10. 01 - Teia de aranha em plástico roto moldado medindo (L x C x A): 0,86 x 0,9 x 1,20. 01 - Escorregador duplo em plástico roto moldado, medindo (L x C x A): 0,96 x 1,83 x 1,33. 01 - Tobogã em plástico roto moldado medindo 3,00m com altura de 2,20m contendo bordas e ponteiras em plástico roto moldado. 01 - Túnel em plástico roto moldado medindo (L x C x A): 0,95 x 2,35 x 0,95 com bordas em plástico roto moldado. 01 - Jogo da velha em plástico roto moldado e estrutura metálica medindo (L x C x A): 0,92 x 0,17 x 0,80.	R\$ 36.600,00	R\$ 36.600,00

Valor Total R\$ 36.600,00

Validade da Proposta: 60 dias

Prazo de Entrega: 30 dias

Márcio Piccoli
CPF 687.497.590-00
Sócio Proprietário

Educa Fácil
CNPJ: 15.644.619/0001-06
Av. Gonçalo Antunes de Barros, Nº 560
CEP. 78050-186

[Início](#)[Loja](#)[Serviços](#)[Galeria](#)[Sobre](#)[Blog](#)[Contato](#)

Sign in

 Carrinho
2 R\$1,041.76

Departamentos



Pesquisar

Categorias



Search

PRODUTO

PREÇO

QUANTIDADE

SUBTOTAL

x



LIXEIRA DE 70 LITROS DE MADEIRA PLASTICA

Disponível por encomenda

R\$733.81

1

R\$733.81

x



SUPORTE PARA LIXEIRA DE MADEIRA PLASTICA

Disponível por encomenda

R\$307.95

1

R\$307.95

Código do cupom

APLICAR CUPOM

ATUALIZAR
CARRINHO



☰ Departamentos ▾

Categorias ▾

🔍 Search

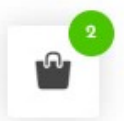

LIXEIRA DE 70 LITROS DE MADEIRA PLASTICA

R\$733.81

Produto: **100% ecológico**, produzido a partir de rejeitos industriais

Cor Ipê

Peso: 7kg

DISPONÍVEL POR ENCOMENDA



Meu carrinho

- ✖ LIXEIRA DE 70 LITROS DE MADEIRA PLASTICA 
1 x R\$733.81
- ✖ SUPORTE PARA LIXEIRA DE MADEIRA PLASTICA 
1 x R\$307.95



Departamentos ▾

Pesquisar

Categorias ▾

Search



SUPOTE PARA LIXEIRA DE MADEIRA PLASTICA

R\$307.95

Produto: **100% ecológico**, produzido a partir de rejeitos industriais

Cor Ipê

Peso: 15kg

DISPONÍVEL POR ENCOMENDA

1

COMPRAR

Pesquisar produtos...

Meu carrinho

- LIXEIRA DE 70 LITROS DE MADEIRA PLASTICA 1 x R\$733.81
- SUPOTE PARA LIXEIRA DE MADEIRA PLASTICA H 1 x R\$307.95

Subtotal: R\$1.041.76



CATÁLOGO MOBILIÁRIOS



ecopex
MATERIAIS ECOLÓGICOS

PRODUTOS ECOLÓGICOS



Respeito ao
Meio Ambiente

Mobiliários Ecológicos

FABRICADOS EM MADEIRA PLÁSTICA

Bancos



e muito mais...



Lixeiras



Mesas



Cachepots

Linha de produtos em Madeira Plástica para jardim e áreas externas, ideais para quem busca alta durabilidade, baixa manutenção e produtos ecologicamente corretos.

BANCOS DE JARDIM IBIARA



Linha *Ibiara*

Confeccionados com réguas em madeira plástica encapsulada no formato 136x30mm e cor Ipê.

Os pés e as barras de sustentação são em plástico injetado na cor Preta. Parafusos anodizados no modelo 'Francês' com as cabeças arredondadas.

** Os bancos Ibiara são entregues desmontados e acompanham um manual de instruções de montagem.*

Acabamento das réguas

Detalhe dos Pés e Travas

Linha *Ibiara*

Banco de Jardim
com encosto - Ipê

Tamanho: 1,50 m



Altura: 0,76m
Largura: 0,43m
Comprimento: 1,50m

R\$ 729,00

Linha *Ibiara*

Banco de Jardim
com encosto - Ipê

Tamanho: 2,00 m



Altura: 0,76m
Largura: 0,43m
Comprimento: 2,00m

R\$ 969,00

Linha *Ibiara*

Banco de Jardim
sem encosto - Ipê

Tamanho: 1,50 m



Altura: 0,43m
Largura: 0,43m
Comprimento: 1,50m

R\$ 589,00

Linha *Ibiara*

Banqueta
sem encosto - Ipê

Tamanho: 0,45 m



Altura: 0,43m
Largura: 0,43m
Comprimento: 0,45m

R\$ 309,00

BANCOS DE JARDIM PREMIUM

BANCOS ECOLÓGICOS

LINHA PRIME

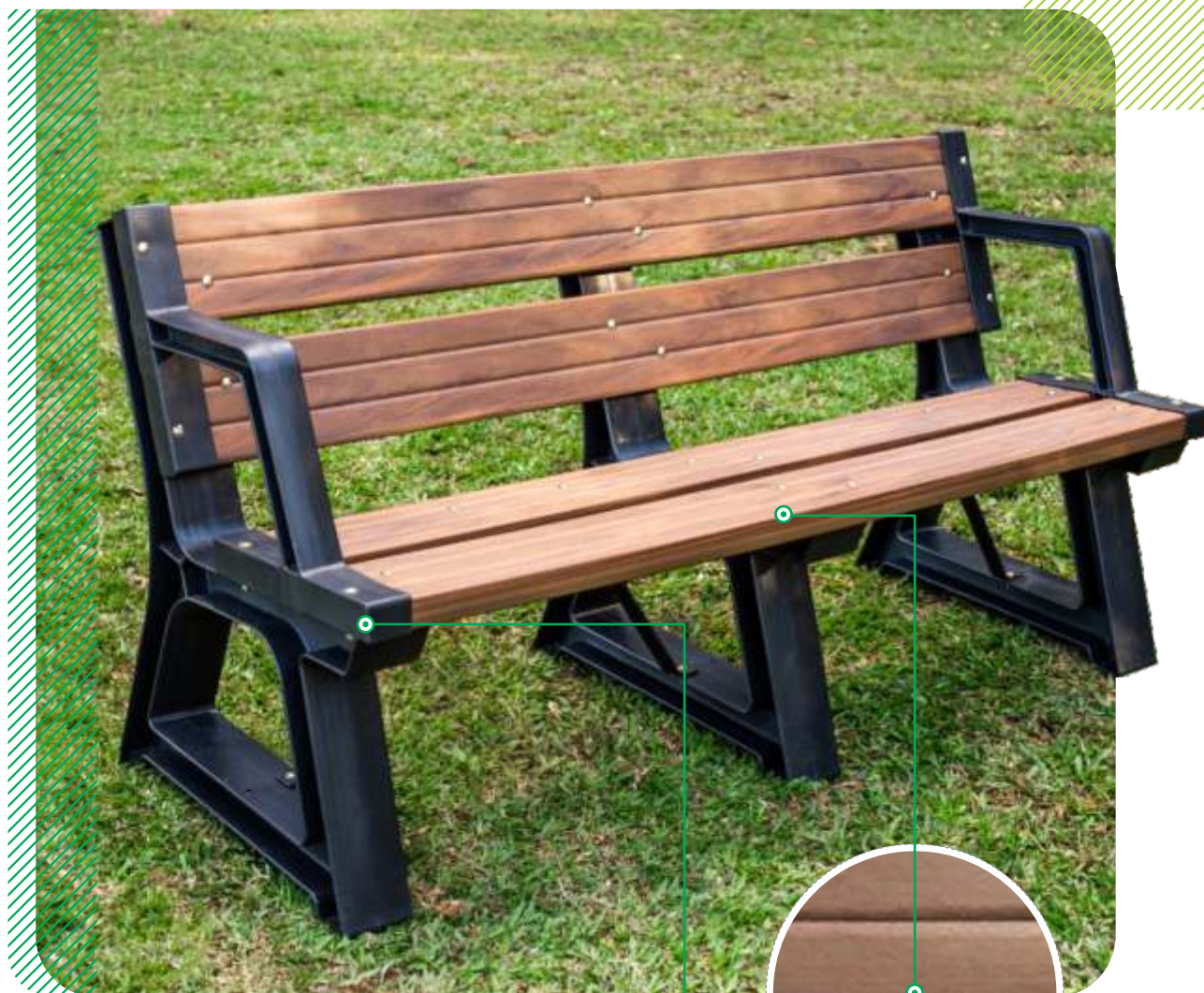

Linha *Premium*

Assentos e encosto com perfis em madeira plástica encapsulada no formato 150x40mm e cor Ipê.

Os pés, os braços e as barras de sustentação são em plástico injetado na cor Preta. Parafusos anodizados no modelo 'Francês' com as cabeças arredondadas.

Os pés possuem furos para fixação. Os bancos da linha Premium são Adequados para Áreas Públicas.

** Os bancos Premium são entregues desmontados e acompanham um manual de instruções de montagem.*

Acabamento das réguas



Detalhe dos Braços, Pés e Travas

Linha *Premium*

Banco de Jardim
com encosto - Ipê

Tamanho: 1,50 m



Altura: 0,78m
Largura: 0,42m
Comprimento: 1,50m

R\$ 1.068,00

Linha *Premium*

Banco de Jardim
com encosto - Ipê

Tamanho: 2,00 m



Altura: 0,78m
Largura: 0,42m
Comprimento: 2,0m

R\$ 1.430,00

Linha *Premium*

Banco de Jardim
com encosto - Ipê

Tamanho: 0,60 m



Altura: 0,78m
Largura: 0,42m
Comprimento: 0,60m

R\$ 705,00

BANCOS DE JARDIM URBAN

BANCOS ECOLÓGICOS

LINHA URBAN



Linha *Urban*

Confeccionados com perfis mais robustos de madeira plástica encapsulada no formato 150X40mm e cor Ipê. Os pés e as barras de sustentação são em plástico injetado na cor Preta. Parafusos anodizados no modelo 'Francês' com as cabeças arredondadas. Os pés possuem furos para fixação. A linha Urban é apropriada para Áreas Públicas.

** Os bancos Urban são entregues desmontados e acompanham um manual de instruções de montagem.*

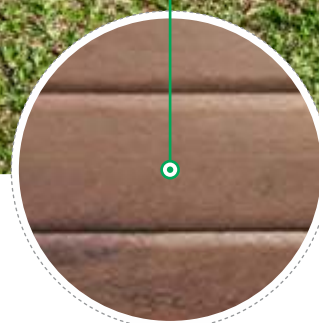

Acabamento das réguas



Detalhe dos Pés e Travas

Linha *Urban* Banco de Jardim com encosto - Ipê

Tamanho: 1,50 m



Altura: 0,78m
Largura: 0,42
Comprimento: 1,50m

R\$ 899,00

Linha *Urban* Banco de Jardim com encosto - Ipê

Tamanho: 1,75m



Altura: 0,78m
Largura: 0,42m
Comprimento: 1,75m

R\$ 1.079,00

Linha *Urban* Banco de Jardim com encosto - Ipê

Tamanho: 1,10 m



Altura: 0,78m
Largura: 0,42m
Comprimento: 1,10m

R\$ 719,00

Linha *Urban* Banco de Jardim com encosto COLOR

Tamanho: 1,50 m



Altura: 0,78m
Largura: 0,42
Comprimento: 1,50m

R\$ 949,00

BANCOS DE JARDIM STEEL

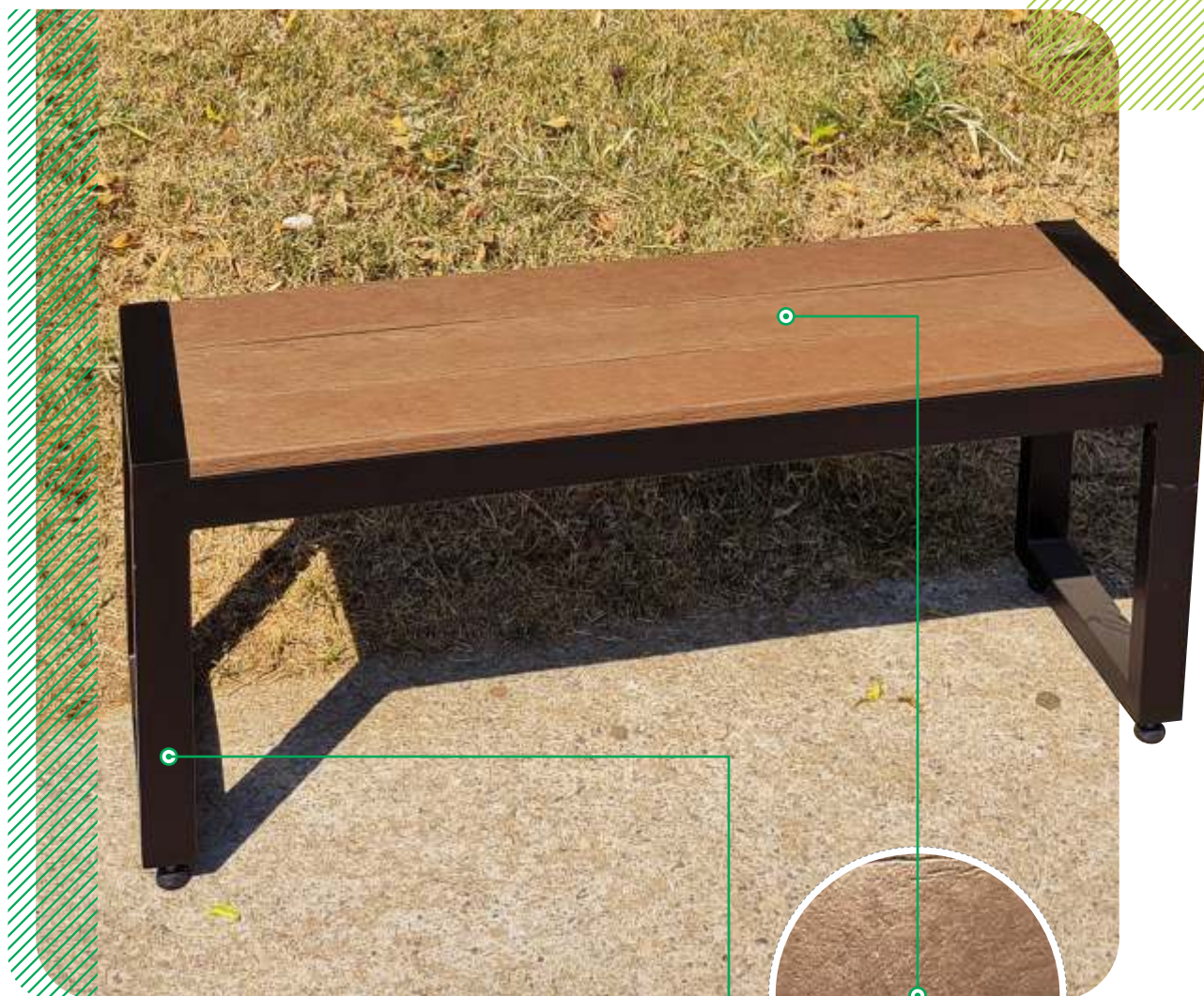

Linha *Steel*

Confeccionados com réguas em madeira plástica maciça no formato 100x20mm na cor Canela.

Toda estrutura em Aço Carbono com pintura eletrostática na cor Preta e parafusos anodizados.

O base dos bancos possuem pés emborrachados com ajuste de altura (niveladores). Também podem ser fabricados com pés em chapa com furação, que são apropriados para Áreas Públicas (mínimo de 10 unidades)

** Os bancos Steel são entregues montados.*

Acabamento das réguas



Detalhe da base com pés reguláveis



Opção dos pés com chapa e furação

Linha *Steel*

Banco de Jardim sem encosto - Canela

Tamanho: 1,50 m



Altura: 0,43m
Largura: 0,30m
Comprimento: 1,50m

R\$ 680,00

Linha *Steel*

Banco de Jardim sem encosto - Canela

Tamanho: 1,05m



Altura: 0,43m
Largura: 0,30m
Comprimento: 1,05m

R\$ 520,00

Linha *Steel*

Banco de Jardim com encosto - Canela

Tamanho: 1,50 m



Altura: 0,71m
Largura: 0,50m
Comprimento: 1,50m

R\$ 850,00

Linha *Steel*

Banqueta Alta ou Baixa - Canela

Tamanho: 0,31 m



Altura: 0,78m
Largura: 0,31m
Comprimento: 0,31m

R\$ 260,00



Altura: 0,50m
Largura: 0,31m
Comprimento: 0,31m

R\$ 230,00

Linha **Steel**
ECOLÁPIS

Banco de Jardim
com encosto - Colorido

Tamanho: 1,60 m



Altura: 0,84m
Largura: 0,60m
Comprimento: 1,60m

R\$ 1290,00

Linha **Steel**
ECOLÁPIS

Banco de Jardim
sem encosto - Canela

Tamanho: 1,05m



Altura: 0,84m
Largura: 0,60m
Comprimento: 1,05m

R\$ 890,00



PESONALIZE A COR DA ESTRUTURA

Para compras **acima de 10 unidades**, você poderá personalizar
a cor da estrutura em aço de acordo com sua necessidade.

BANCOS DE JARDIM STEEL

BANCOS ECOLÓGICOS

LINHA STEEL PRIME



Linha *Steel* PRIME

Confeccionados com réguas em madeira plástica encapsulada no formato 136x32mm na cor Ipê.

Toda estrutura em Aço Carbono com pintura eletrostática na cor Preta e parafusos anodizados.

O base dos bancos possuem pés emborrachados com ajuste de altura (niveladores). Também podem ser fabricados com pés em chapa com furação, que são apropriados para Áreas Públicas (mínimo de 10 unidades)

** Os bancos Steel Prime são entregues montados.*

Acabamento das réguas



Detalhe da base com pés reguláveis



Opção dos pés com chapa e furação

Linha **Steel** PRIME

**Banco de Jardim
sem encosto - Ipê**

Tamanho: 1,50 m



Altura: 0,40m
Largura: 0,30m
Comprimento: 1,50m

R\$ **620,00**

Linha **Steel** PRIME

**Banco de Jardim
sem encosto - Ipê**

Tamanho: 1,00m



Altura: 0,40m
Largura: 0,30m
Comprimento: 1,00m

R\$ **500,00**

Linha **Steel** PRIME

**Banco de Jardim
com encosto - Ipê**

Tamanho: 1,50 m



Altura: 0,70m
Largura: 0,50m
Comprimento: 1,50m

R\$ **890,00**

Linha **Steel** PRIME

**Banqueta
Alta ou Baixa - Ipê**

Tamanho: 0,30 x 0,30 m



Altura: 0,70m
Largura: 0,30m
Comprimento: 0,30m

R\$ **360,00**



Altura: 0,40m
Largura: 0,30m
Comprimento: 0,30m

R\$ **290,00**

BANCOS DE JARDIM AMORÉ

BANCOS ECOLÓGICOS

LINHA AMORÉ



Linha *Amoré*

Os bancos Amoré com encosto são confeccionados com réguas em madeira plástica maciça no formato 100x30mm na cor Canela. Os pés são em plástico injetado na cor Preta.

Os Bancos sem encosto são confeccionados com réguas em madeira plástica maciça no formato 72x30mm na cor Canela. Os pés são na mesma madeira plástica na cor Preta. Ambos utilizam parafusos anodizados no modelo 'Francês' com as cabeças arredondadas.

* Os bancos da linha Amoré são entregues desmontados.



Acabamento das réguas



Detalhe dos pés em Plástico Injetado (Banco com encosto)

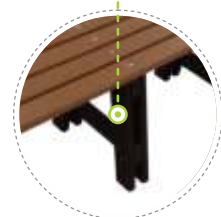

Detalhe dos pés em Madeira Plástica (Banco sem encosto)

Linha *Amoré* Banco de Jardim com encosto - Canela

Tamanho: 1,50 m



Altura: 0,67m
Largura: 0,60m
Comprimento: 1,50m

R\$ 820,00

Linha *Amoré* Banco de Jardim com encosto - Canela

Tamanho: 2,00m



Altura: 0,67m
Largura: 0,60m
Comprimento: 2,0m

R\$ 1.020,00

Linha *Amoré* Banco de Jardim sem encosto - Canela

Tamanho: 1,50 m



Altura: 0,44m
Largura: 0,44m
Comprimento: 1,50m

R\$ 860,00

Linha *Amoré* Banco de Jardim sem encosto - Canela

Tamanho: 2,00 m



Altura: 0,44m
Largura: 0,44m
Comprimento: 2,00m

R\$ 1.250,00

LIXEIRAS ECOLÓGICAS IBIARA

LIXEIRAS ECOLÓGICAS

LINHA IBIARA



Linha *Ibiara*

As lixeira são produzidas com réguas em madeira plástica encapsulada no formato trapézio 87x22mm e cor Ipê. Podem ser com tampa preta, colorida (coleta seletiva) ou sem tampa, que pode ser utilizada como Cachepô. O aro superior e as bases são em plástico injetado na cor preta. Os parafusos são anodizados no modelo 'Francês' com as cabeças arredondadas.

**As lixeiras Ibiara são entregues desmontadas e acompanham um manual de instruções de montagem.*

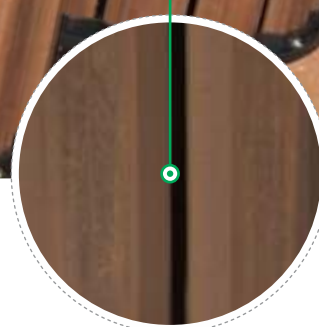

Acabamento das réguas



Detalhe da Tampa

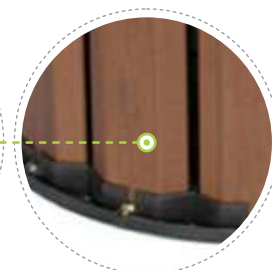

Detalhe da Base

Linha *Ibiara*

Lixeira com tampa - Ipê

Tamanho: 94 L



CORES DAS TAMPAS



Altura: 0,86m
Diâmetro: 0,50m

R\$ 689,00

Linha *Ibiara*

Lixeira com tampa - Ipê

Tamanho: 67 L



CORES DAS TAMPAS



Altura: 0,66m
Diâmetro: 0,50m

R\$ 599,00



COMUM | ORGÂNICO | PLÁSTICO | PAPEL | VIDRO | METAL

Linha *Ibiara*

Lixeira sem tampa - Ipê

Tamanho: 94 L



Também pode ser usado como Cachepo!



Altura: 0,70m
Diâmetro: 0,50m

R\$ 480,00

Linha *Ibiara*

Lixeira sem tampa - Ipê

Tamanho: 67 L



Altura: 0,50m
Diâmetro: 0,50m

R\$ 390,00

SUORTES PARA LIXEIRAS IBIARA

LIXEIRAS ECOLÓGICAS

LINHA IBIARA

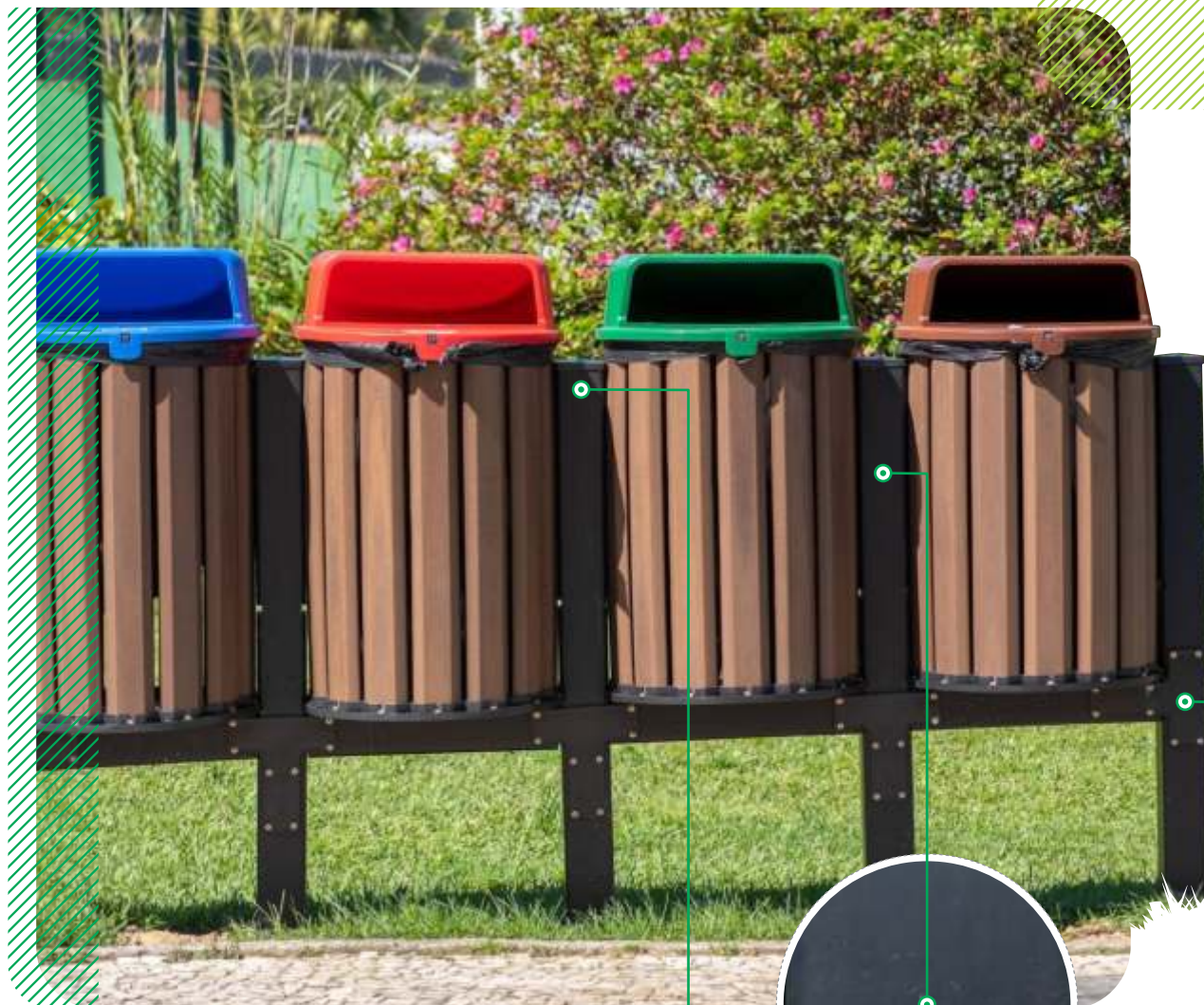

Linha *Ibiara*

Os suportes são produzidos com palanques em madeira plástica encapsulada no formato quadrado 90x90mm e na cor preta. Pode ser no modelo fixo (para 1 lixeira) ou complementares para kits (coleta seletiva).

Acompanha as tampas do palanque 90x90mm e acessórios de montagem como o 'T', ambos em plástico injetado. Os parafusos são anodizados. Este suporte é apropriado para ser enterrado ou chumbado.

Para fixação em contrapiso, é necessário adaptação.

**Os suportes Ibiara são entregues desmontadas e acompanham um manual de instruções de montagem.*



Acabamento do Palanque



Detalhe da tampa do palanque



Acabamento de junção 'T'

Linha *Ibiara*

**Suporte
fixo - Preto**

Para 1 Lixeira



Altura: 1,50m
Largura: 0,09m
Comprimento: 0,65m

R\$ **285,00**

Linha *Ibiara*

**Suporte
complementar - Preto**

Para montar Kits



Altura: 1,50m
Largura: 0,09m
Comprimento: 0,56m

R\$ **195,00**

Linha *Ibiara*

**Suporte - Kit
duplo - Preto**

Para 2 Lixeiras



Altura: 1,50m
Largura: 0,09m
Comprimento: 1,21m

R\$ **480,00**

Linha *Ibiara*

**Suporte - Kit
quintuplo - Preto**

Para 5 Lixeiras



Altura: 1,50m
Largura: 0,09m
Comprimento: 2,90m

R\$ **1.065,00**

LIXEIRAS ECOLÓGICAS STEEL



Linha *Steel*

Confeccionada com régua em madeira plástica maciça de 100x20mm e cor Canela, possui formato quadrado e são ideais para áreas públicas.

Possui tampa basculante na cor preta ou colorida (para kit coleta seletiva). Temos também a opção apenas com aro (sem tampa), que pode ser utilizada como Cachepô. A tampa/aro superior e a base são em aço carbono e pintura eletrostática. Os parafusos são bicromatizados e fixados internamente.

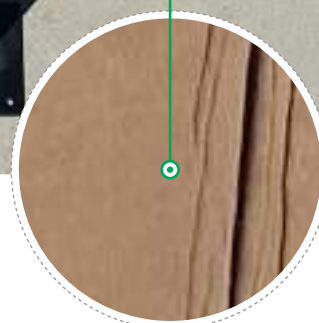

Acabamento da Regua

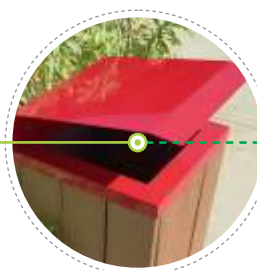

Detalhe do modelo com tampa basculante

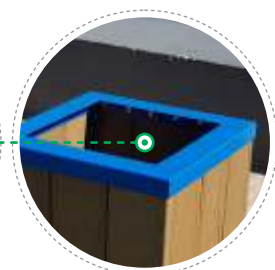

Detalhe do modelo com aro (sem tampa)

*As lixeiras Steel são entregues montadas.

Linha *Steel*

Lixeira
com tampa - Canela

Tamanho: 82 L



CORES DAS TAMPAS



Largura: 0,32x0,32m
Altura: 1,0m

R\$ **780,00**

Linha *Steel*

Lixeira
com tampa - Canela

Tamanho: 62 L



CORES DAS TAMPAS



Largura: 0,32x0,32m
Altura: 0,80m

R\$ **670,00**

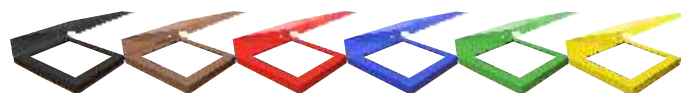

COMUM | ORGÂNICO | PLÁSTICO | PAPEL | VIDRO | METAL

Linha *Steel*

Lixeira
sem tampa - Canela

Tamanho: 82 L



CORES DAS TAMPAS



Largura: 0,32x0,32m
Altura: 0,80m

R\$ **730,00**

Linha *Steel*

lixreira
sem tampa - Canela

Tamanho: 62 L



CORES DAS TAMPAS



Largura: 0,32x0,32m
Altura: 0,60m

R\$ **620,00**

SUPORTES PARA LIXEIRAS STEEL



Linha *Steel*

Base de fixação do Suporte

Confeccionados em aço carbono de 40x40mm com pintura eletrostática na cor Preto. Pode ser o modelo unitário para 1 lixeira, duplo, ou kits com até 5 lixeiras (coleta seletiva).

Possui uma chapa quadrada de 80x80mm no pé com 4 furos para ser fixado com bucha em contra piso ou pisos rígidos. Este suporte não é apropriado para ser enterrado ou chumbado.

** Os suportes Steel são entregues com parafusos para fixação nas lixeiras.
(não acompanha parafusos com bucha)*

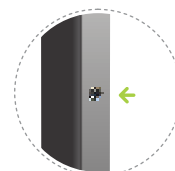

Área de fixação da lixeira no suporte

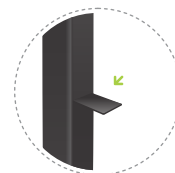

Área de fixação e apoio para lixeira

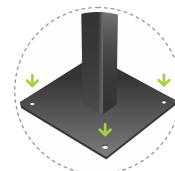

Detalhe do pé com 4 furos

Linha *Steel*

**Suporte
Unitário - Preto**

Para 1 Lixeira



Altura: 0,95m
Largura: 0,08m
Comprimento: 0,08m

R\$ **130,00**

Linha *Steel*

**Suporte
Duplo - Preto**

Para 2 Lixeiras



Altura: 0,95m
Largura: 0,08m
Comprimento: 0,08m

R\$ **140,00**

Linha *Bau*

**Lixeira e Suporte - Bau
Vendidos juntos**

Lixeira: 70 L



Altura: 1,50m
Largura: 0,44m
Comprimento: 0,44m

R\$ **1.130,00**



LIXEIRAS ECOLÓGICAS STEEL PRIME

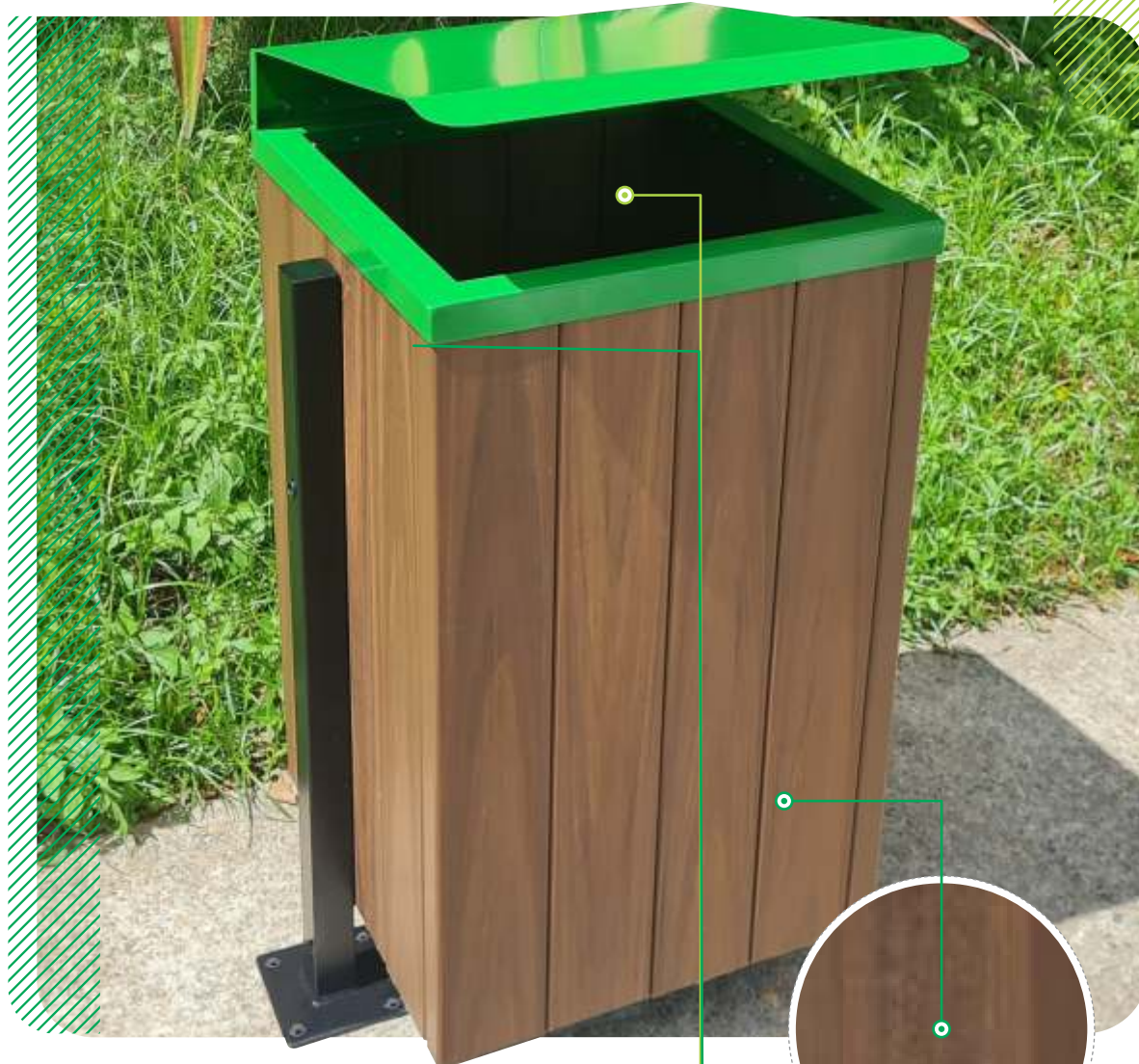

Linha *Steel* PRIME

Confeccionada com réguas em madeira plástica encapsulada de 136x32mm e cor Ipê, possui formato quadrado, são maiores que as lixeiras da linha Steel convencional. Possui tampa basculante na cor preta ou colorida (para kit coleta seletiva). Temos também a opção apenas com aro (sem tampa), que pode ser utilizada como Cachepô. A tampa/aro superior e a base são em aço carbono e pintura eletrostática. Os parafusos são bicromatizados e fixados internamente.

*As lixeiras Steel são entregues montadas.

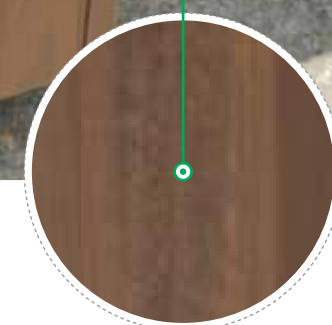

Acabamento do Suporte



Detalhe do modelo com tampa basculante



Detalhe do modelo com aro (sem tampa)

Linha *Steel* PREMIUM

Lixeira com tampa - Ipê

Tamanho: 96 L



Largura: 0,43x0,43m
Altura: 0,83m

R\$ 890,00

Linha *Steel* PREMIUM

Lixeira com tampa - Ipê

Tamanho: 68 L



Largura: 0,43x0,43m
Altura: 0,63m

R\$ 790,00

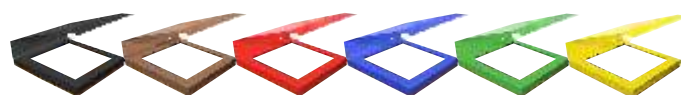

COMUM | ORGÂNICO | PLÁSTICO | PAPEL | VIDRO | METAL

Linha *Steel* PREMIUM

Lixeira sem tampa - Ipê

Tamanho: 96 L



Largura: 0,43x0,43m
Altura: 0,70m

R\$ 820,00

Linha *Steel* PREMIUM

lixreira sem tampa - Ipê

Tamanho: 68 L



Largura: 0,43x0,43m
Altura: 0,50m

R\$ 720,00

SUPORTES PARA LIXEIRAS STEEL PRIME



Linha *Steel* PRIME

Confeccionados em aço carbono de 40x40mm com pintura eletrostática na cor Preto. Na linha Prime, por ser uma lixeira mais pesada, utilizamos 2 suportes, sendo um em cada lado da lixeira e, complementares, em caso de kits, que podem ser de até 5 lixeiras. Possuem uma chapa quadrada de 80x80mm no pé com 4 furos para ser fixado com bucha em contra piso ou pisos rígidos. Este suporte não é apropriado para ser enterrado ou chumbado.

** Os suportes Steel são entregues com parafusos para fixação nas lixeiras. (não acompanha parafusos com bucha)*

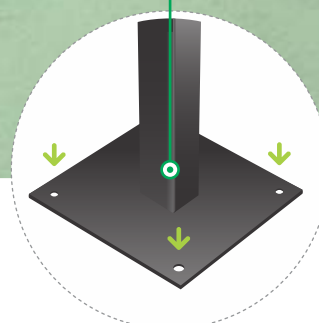

Base de fixação do Suporte

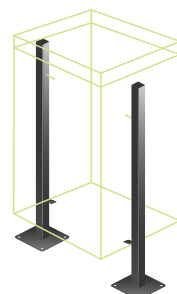

Área de fixação da lixeira no suporte

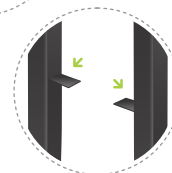
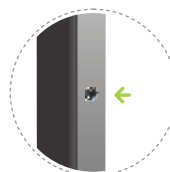

Área de fixação e apoio para lixeira

Linha **Steel PRIME** Suporte simples
2 pés - Pretos

Para 1 Lixeira



Altura: 0,75m
Largura: 4x4cm
Base: 8x8cm



R\$ 180,00

Linha **Steel PRIME** Suporte duplo
3 pés - Pretos

Para 2 Lixeiras

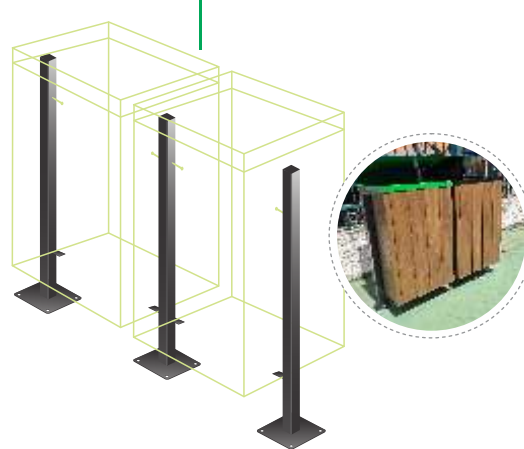

Altura: 0,75m
Largura: 4x4cm
Base: 8x8cm



R\$ 290,00

Linha **Steel PRIME** Suporte Quintuplo (coleta seletiva)
6 pés - Pretos

Para 5 lixeiras

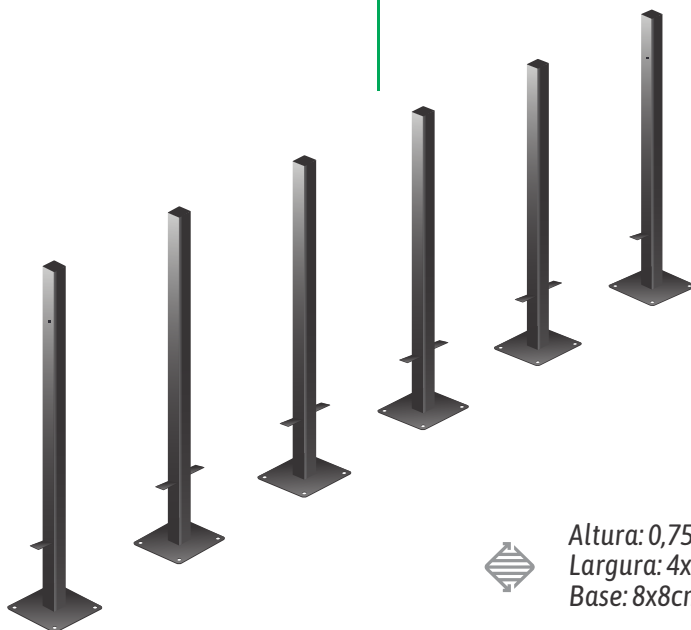

Altura: 0,75m
Largura: 4x4cm
Base: 8x8cm

Mesa
Quadrada - Canela



R\$ 620,00

MESAS IBIARA

MESAS ECOLÓGICAS

LINHA IBIARA



Linha *Ibiara*

A linha Ibiara de mesas é produzida com perfis robustos em madeira plástica encapsulada no formato 150x40 mm e na cor Ipê. Os pés são feitos com palanques em madeira plástica encapsulada 90x90 mm e as barras de sustentação em palanques 150x60mm também na cor Ipê.

Toda a fixação é feita com parafusos anodizados no modelo 'Francês' com as cabeças arredondadas.

** As mesas Ibiara são entregues desmontadas.*

Acompanham manual de instruções de montagem.

Acabamento das régua

Detalhe do Acabamento lateral dos perfis

Linha *Ibiara*

Mesa
Piquenique - Ipê

Tamanho: 1,50 m



Altura: 0,78m
Largura: 1,55m
Comprimento: 1,50m

R\$ 2.139,00

Linha *Ibiara*

Mesa
Piquenique - Ipê

Tamanho: 2,00 m



Altura: 0,78m
Largura: 1,55m
Comprimento: 2,0m

R\$ 2.729,00

Linha *Ibiara*

Mesa
Bar - Ipê

Tamanho: 0,68m



Altura: 0,72m
Largura: 0,68m
Comprimento: 0,68m

R\$ 639,00

MESAS STEEL



MESAS ECOLÓGICAS

LINHA STEEL

Linha *Steel*

A Linha de mesas Steel é confeccionada com perfil em madeira plástica maciça de 142x30mm na cor Canela. Os pés e a estrutura são em tubo de aço carbono galvanizado de 40x60 mm com pintura eletrostática na cor Preta. Parafusos anodizados colocados de forma não aparente. Os pés são emborrachados e possuem niveladores com ajuste de altura.

*As mesas Steel são entregues desmontadas.



Acabamento da régua de Madeira Plástica Maciça

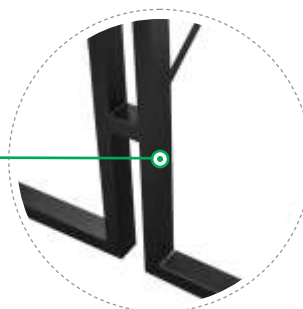

Detalhe da estrutura em aço

Linha *Steel* Mesa Piquenique - Canela

Tamanho: 1,50 m



Altura: 0,78m
Largura: 1,45m
Comprimento: 1,50m

R\$ 2.050,00



Altura: 0,78m
Largura: 1,45m
Comprimento: 2,0m

R\$ 2.490,00

Linha *Steel* Mesa Bistro - Canela

Tamanho: 0,50m



Altura: 1,16m
Largura: 0,50m
Comprimento: 0,50m

R\$ 510,00

Linha *Steel* Mesa Retangular - Canela

Tamanho: 1,20 m



Altura: 0,78m
Largura: 0,80m
Comprimento: 1,20m

R\$ 990,00

Linha *Steel* Mesa Quadrada - Canela

Tamanho: 0,72m



Altura: 0,78m
Largura: 0,72m
Comprimento: 0,72m

R\$ 690,00

MESAS STEEL PRIME



Linha *Steel* PRIME

A Linha de mesas Steel é confeccionada com perfil em madeira plástica encapsulada de 136x32mm na cor Ipê. Os pés e a estrutura são em tubo de aço carbono galvanizado de 40x60 mm com pintura eletrostática na cor Preta. Parafusos anodizados colocados de forma não aparente. Os pés são emborrachados e possuem niveladores com ajuste de altura.

* As mesas Steel Premium são entregues montadas.



Acabamento da régua de Madeira Plástica Encapsulada

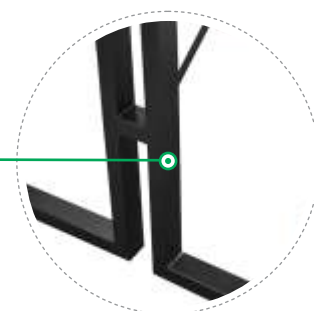

Detalhe da estrutura em aço

Linha **Steel PRIME** Mesa Quadrada - Ipê

Tamanho: 0,69 m



Altura: 0,75m
Largura: 0,69m
Comprimento: 0,69m

R\$ 670,00

Linha **Steel PRIME** Mesa Bistro - Ipê

Tamanho: 0,55m



Altura: 1,00m
Largura: 0,55m
Comprimento: 0,55m

R\$ 770,00

Linha **Steel PRIME** Mesa Retangular - Ipê

Tamanho: 1,20 m



Altura: 0,75m
Largura: 0,69m
Comprimento: 1,20m

R\$ 900,00

MESAS AMORÉ



Linha *Amoré*

As mesas de Jardim da linha Amoré são confeccionadas com régua em madeira plástica maciça no formato 100x30mm na cor Canela. Os pés são do mesmo material na cor Preta. Possui dois bancos acoplados nas laterais junto ao tampo.

Já as mesas Coloniais, são feitas com régua 72x30 mm, também na cor Canela. Os pés são do mesmo material na cor Preta. A mesa acompanha dois bancos avulsos. Em ambos os modelos, os parafusos anodizados no modelo 'Francês' com as cabeças arredondadas.

Acabamento da Régua

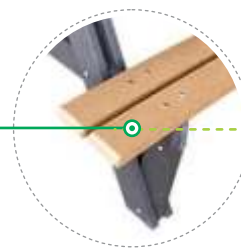

Detalhe pés da Mesa Colonial



Detalhe pés da Mesa Jardim

* As mesas Amoré são entregues desmontada.

Linha *Amoré*

Mesa
Colonial - Canela

Tamanho: 1,50 m



Tampo
Altura: 0,77m
Largura: 0,66m
Comprimento: 1,50m

R\$ 3.900,00

Linha *Amoré*

Mesa
de Jardim - Canela

Tamanho: 1,50m



Altura: 0,77m
Largura: 1,66m
Comprimento: 1,50m

R\$ 3.240,00

Linha *Amoré*

Mesa
Colonial - Canela

Tamanho: 2,00 m



Altura: 0,77m
Largura: 0,66m
Comprimento: 2,0m

R\$ 4.770,00

Linha *Amoré*

Mesa
de Jardim - Canela

Tamanho: 2,00m



Altura: 0,77m
Largura: 1,66m
Comprimento: 2,0m

R\$ 3.800,00

PERGOLADOS IBIARA



Linha *Ibiara*

Compostos com painéis de madeira plástica encapsulada na cor Ipê, os kits pergolado estão disponíveis em **2 tamanhos e formatos**:

1) Retangular, onde as pérgolas e as longarinas são com o painel 150 x 60 mm e os pés são de 120 x 120 mm.

2) Quadrado, onde as pérgolas, as longarinas e os pés são todos quadrados, com painéis 90x90mm.

Todas as peças possuem alma metálica (metalon) interna, dando maior resistência ao material.

Acompanham todos os acessórios e fixadores. Os kits são apropriados para ser enterrados ou chumbados.

**Os kits são entregues desmontados. Acompanham manual de instruções de montagem. Para fixação em contra piso, é necessário uma adaptação.*

Acabamento das régulas

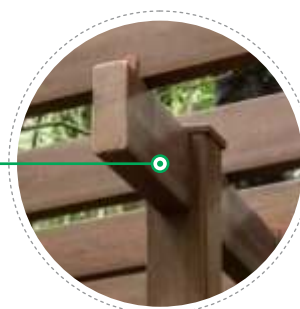

Detalhe das Junções

Linha *Ibiara*

Pergolado
Retangular - Ipê

Tamanho: Grande



Altura: 2,50m
Largura: 2,10m
Comprimento: 3,00m

R\$ 4,199,00

Linha *Ibiara*

Pergolado
Quadrado - Ipê

Tamanho: Grande



Altura: 2,50m
Largura: 2,10m
Comprimento: 3,00m

~~R\$ 3.589,00~~

R\$ 2.789,00

PROMOÇÃO*

* Enquanto durarem os estoques

Linha *Ibiara*

Pergolado
Retangular - Ipê

Tamanho: Pequeno



Altura: 2,50m
Largura: 1,50m
Comprimento: 2,10m

~~R\$ 2.319,00~~

R\$ 1.899,00

PROMOÇÃO*

* Enquanto durarem os estoques

Linha *Ibiara*

Pergolado
Quadrado - Ipê

Tamanho: Pequeno



Altura: 2,50m
Largura: 1,50m
Comprimento: 2,10m

~~R\$ 1.999,00~~

R\$ 1.399,00

PROMOÇÃO*

* Enquanto durarem os estoques

DECK MODULAR IBIARA



Linha *Ibiara*

Os decks modulares são confeccionados com perfis 100x32 mm em Madeira Plástica Encapsulada Texturizada na cor Ipê. Sua base (barrote) também é feita de madeira plástica com perfil refilado 45x30mm. As peças vem prontas no tamanho escolhido e são somente apoiadas sobre piso nivelado, fácil para instalação própria. São super práticos, podendo transformar em minutos qualquer ambiente.

Acabamento das réguas



Detalhe do perfil dos cantos e fixação do perfil ao barrote

Linha *Ibiara*

Deck
Módulo P - Ipê

Tamanho: 43 x 43 cm



Altura: 0,06m
Largura: 0,43m
Comprimento: 0,43m

R\$ 135,00

Linha *Ibiara*

Deck
Módulo G - Ipê

Tamanho: 86 x 86 cm



Altura: 0,06m
Largura: 0,86m
Comprimento: 0,86m

R\$ 415,00



PRODUTOS EM PONTA DE ESTOQUE

Produtos fora de linha. **PROMOÇÃO** *Enquanto durarem os estoques

Linha *Ibiara*

Banco
com encosto - Ipê

Tamanho: 0,93m



Altura: 0,76m
Largura: 0,43m
Comprimento: 0,93m

~~R\$ 509,00~~

R\$ 459,00

Linha *Ibiara*

Floreira
Horizontal - Ipê

Tamanho: 60 x 120cm



Altura: 0,60m
Largura: 0,18m
Comprimento: 1,20m

~~R\$ 539,00~~

R\$ 399,00

PRODUTOS EM PROMOÇÃO

PROMOÇÃO *Enquanto durarem os estoques

Linha *Steel* PRIME

Banco de Jardim PIANO
sem encosto - Ipê

Tamanho: 1,55 m



Altura: 0,76m
Largura: 0,43m
Comprimento: 1,55m

~~R\$ 620,00~~

R\$ 520,00

Linha *Steel* PRIME

Banco de Jardim PIANO
com encosto - Ipê

Tamanho: 1,55 m



Altura: 0,72
Largura: 0,52m
Comprimento: 1,55m

~~R\$ 820,00~~

R\$ 720,00

você pode se interessar também...

Linha de Playgrounds e Brinquedos

PLAYS ECOLÓGICOS

Nossos playgrounds e brinquedos são ideais para áreas públicas e condomínios. Temos diversos modelos e tamanhos. Consulte nosso catálogo!

São confeccionados com estrutura em Madeira Plástica, material 100% ecológico e alta durabilidade. Os acessórios e brinquedos são em rotomoldado duplo e aço carbono com pintura eletrostática.



Linha de réguas em Madeira Plástica

DECKS E FACHADAS ECOLÓGICAS

Temos diversos modelos de réguas que irão deixar seu ambiente muito mais bonito e com a sua cara!



Nossa linha de lixeiras e mesas é produzida com o que há de melhor em Madeira Plástica. São diversos formatos e tamanhos, com uma linha completa de mobiliários urbanos para sua área.



A MAIOR LINHA DE PRODUTOS ECOLÓGICOS DO BRASIL



PLAYGROUNDS



PISOS PARA PLAYGROUND



PISOS PARA ACADEMIA



BRINQUEDOS DE AÇO



LIXEIRAS E COLETORES



BANCOS DE JARDIM



PISOS ESPORTIVOS



ASSOALHO



MESA PIQUENIQUE

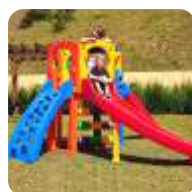

BRINQUEDOS PLÁSTICOS



PERGOLADOS



CACHEPOTS



DECK ECOLÓGICO



PIERS E PASSARELAS



FACHADAS



RIPADOS



CERCAS E MOURÕES



LIXEIRAS E COLETORES



TELHA ECOLÓGICA



CHAPAS ECOLÓGICAS



TAPUMES ECOLÓGICOS



LOMBADA PRÁTICA

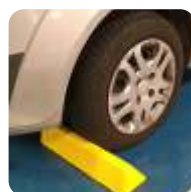

BATE RODAS



ACADEMIA AO AR LIVRE



VISITE NOSSO SHOWROOM

Av. Cachoeira, 1010 - Vila Pindorama
Barueri - SP | CEP: 06413-000

www.ecopex.com.br (11) 4181 1103



Bem-vindo, [identifique-se](#) para fazer pedidos

[Meus Pedidos](#)

[Minha Conta](#)

Digite o que você procura



2

MEU CARRINHO
Produtos adicionados

[PÁGINAS](#) [MARCAS](#) [MADEIRA PLÁSTICA](#) [MOTORES E ACOPLADOS](#) [MÓVEIS](#) [PISO](#) [PORTAS](#)

CARRINHO Clique em finalizar compra para efetuar o seu pedido.

Produto	Preço unitário	Quantidade	Subtotal	Excluir
 <p>Lixeira 70cm 94litros - Madeira Plástica SKU: 1313 Estoque: 15 dias úteis Cor: Preta</p>	R\$ 689,02	- <input type="text" value="1"/> +	R\$ 689,02	
 <p>Suporte em plástico para Lixeira InBrasil SKU: 1403 Estoque: 1 dia útil</p>	R\$ 298,25	- <input type="text" value="1"/> +	R\$ 298,25	
			Subtotal: R\$ 987,27	



Tel: (41) 3015-2112

Digite o que você procura



2 PRODUTOS NO CARRINHO



Inicio / Madeira Plástica / Lixeiras /

LIXEIRA 70CM 94LITROS - MADEIRA PLÁSTICA

Código: v130

Marca: InBrasil

Selecione a opção de Cor:

Amarela

Azul

Marrom

Preta

Verde

Vermelha

A partir de **R\$ 689,02**
até 12x de **R\$ 57,41** sem juros
ou **R\$ 654,57** via Boleto Bancário

Comprar



Boleto Bancário

R\$ 654,57



Parcelas ▾



Pagar na Entrega

R\$ 689,02

Calcule o frete

CEP

OK





Tel: (41) 3015-2112

Digite o que você procura



2 PRODUTOS NO CARRINHO

PARCELA MÍNIMA R\$ 15,00



■ Início / Madeira Plástica / Lixeiras /

SUPORE EM PLÁSTICO PARA LIXEIRA INBRASIL

Código: 1403

Marca: InBrasil

R\$ 298,25

até 12x de R\$ 24,85 sem juros

ou R\$ 283,34 via Boleto Bancário

Qtde: 1

Comprar

Estoque: 1 dia útil



Boleto Bancário

R\$ 283,34



Parcelas ▾



Pagar na Entrega

R\$ 298,25

Calcule o frete

CEP

OK



Meu carrinho

[Continuar](#)

 	Lixeira de Madeira Plástica 90 litros - 70cm de Altura para Reciclagem Cor Fumê Marca: In Brasil	- 1 +	R\$ 713,27
 	Suporte Para Deixar a Lixeira Elevada Marca: In Brasil	- 1 +	R\$ 304,56

Frete

 CEP

[Não sei meu CEP](#)

Resumo do pedido

Subtotal R\$ 1.017,83

Total do pedido R\$ 1.017,83



NOSSO ATENDIMENTO ▾

O que você está procurando?

MEU CARRINHO

- ACM - ALUMÍNIO COMPOSTO
- ACRILICO
- PETG
- POLICARBONATO ALVEOLAR
- POLICARBONATO COMPACTO
- ACESSÓRIOS DE INSTALAÇÃO
- PVC EXPANDIDO
- LINHA MADEIRA PLASTICA
- LINHA JARDINAGEM
- POLIESTIRENO (PS)
- TUBOS | TARUGOS
- TELHAS
- KIT DE COBERTURA

Você está em: [Página inicial](#) > [LINHA MADEIRA PLASTICA](#) > [LIXEIRA](#) > Lixeira de Madeira Plástica 90 litros - 70cm de Altura para Reciclagem

Código: 883

LIXEIRA DE MADEIRA PLÁSTICA 90 LITROS - 70CM DE ALTURA PARA RECICLAGEM

FOTOS



Marca: **IN BRASIL**
Modelo: Lixeira 90 litros
Disponibilidade: Disponível em 9 dias úteis

Por: **R\$ 713,27**
ou 12x de **R\$ 73,63** com juros Cartão Hipercard - Yapay

[+ VER TODAS AS FORMAS DE PAGAMENTOS](#)

CORES DISPONÍVEIS (FUMÊ)

Quantidade: [COMPRAR](#)

SIMULADOR DE FRETE

CEP: - [CALCULAR FRETE](#)



NOSSO ATENDIMENTO ▾

O que você está procurando?

MEU CARRINHO

- ACM - ALUMÍNIO COMPOSTO
- ACRILICO
- PETG
- POLICARBONATO ALVEOLAR
- POLICARBONATO COMPACTO
- ACESSÓRIOS DE INSTALAÇÃO
- PVC EXPANDIDO
- LINHA MADEIRA PLASTICA
- LINHA JARDINAGEM
- POLIESTIRENO (PS)
- TUBOS | TARUGOS
- TELHAS
- KIT DE COBERTURA

Você está em: [Página inicial](#) > [LINHA MADEIRA PLASTICA](#) > [LIXEIRA](#) > [Suporte Para Deixar a Lixeira Elevada](#)

Código: 887

SUPORTE PARA DEIXAR A LIXEIRA ELEVADA

FOTOS



Marca:

IN BRASIL

Modelo: **Suporte Para Lixeira**

Disponibilidade: **Disponível em 9 dias úteis**

Por: **R\$ 304,56**

ou **12x de R\$ 31,44** com juros Cartão Hipercard - Yapay

[+ VER TODAS AS FORMAS DE PAGAMENTOS](#)

Quantidade:

COMPRAR



SIMULADOR DE FRETE

CEP: -

CALCULAR FRETE



Razão Social: Tatiane Rodrigues Guimarães Alves
CNPJ: 32.590.843/0001-81
Telefone: (31) 99123 - 9161
E-mail: contato@alvesletreros.com.br
Vendedor: Marcos

Dados do Cliente

Cliente: Ecoporanga

Contato: 27 99769-9720 - Karlla Ribeiro

Orçamento n° 904 – 03/10/2023



Item 01

01 Letreiro confeccionado em Aço chapa #20 com pintura automotiva, espessura de 20 cm e corte de alta precisão, com tinta automotiva.

Medidas: 490 x 193 x 20 cm

Valor total: R\$ 12.900,00



Item 02

01 Letreiro confeccionado em ACM nas cores branca e vermelho com estrutura em metalon 20x20, espessura de cada letra 20 cm e corte de alta precisão.

Medidas: 490 x 193 x 20 cm

Valor total: R\$ 17.900,00

Trabalhos realizados - Modelo referencia





Em caso de envio por transportadora e ou Correios, o produto não será enviado até que o pagamento integral seja realizado, no caso de transportadora e ou Correios, a ALVES LETREIROS não se responsabiliza pelo prazo após a postagem).

FRETE POR CONTA DO COMPRADOR

Condição de pagamento: Á vista (sendo 50% na aprovação do orçamento e 50% na antes da retirada).

Prazo de produção: Até 30 dias úteis.

Pode ser feito por transferência bancária.

Banco Inter

Dados: Ag. 0001 | Conta: 2828483 - 6 | Favorecido: TATIANE RODRIGUES GUIMARAES ALVES 09744068647

PIX CNPJ: 32.590.843/0001-81

Validade da proposta: 7 dias

Qualquer pedido realizado diferente do prazo informado no orçamento, será cobrado o valor de no mínimo 50% á mais do orçamento.

OBSERVAÇÃO: A designer tem o prazo de até 01 dia útil para enviar a arte e a mesma deverá ser encaminhado para o email: layout@alvesletreiros.com.br, no caso de logotipo não enviada no formato vetorizada (COREL), terá acrescimo de 02 dias úteis para o envio da arte.

Após o pagamento do sinal (50%) o cliente terá no máximo 30 dias corridos para finalizar o pedido e retirar o produto.

O envio de artes e ou logo deverá ser enviado diretamente ao setor de criação (layout), através do e-mail informado acima.

Cliente: Ecoporanga

Validade: 30 dias

20/09/2023

Itens

Nº	Título	Valor unit.	Quant.	Total item
01	Comunicação visual			

Letreiro em chapa galvanizada em recorte e solda a laser com pintura automotiva na cor branca e coração na cor vermelha. Profundidade do letreiro de 20cm. com tampa de fundo.

AMPLAMENTE UTILIZADA POR DIVERSOS SETORES, INCLUINDO A CONSTRUÇÃO CIVIL, O **AÇO CARBONO** É UMA LIGA METÁLICA ALTAMENTE RESISTENTE. É INDICADO PARA PROJETOS ESPECIAIS QUE TENHAM CONTATO DIRETO COM O PÚBLICO, COMO POR EXEMPLO, AS LETRAS DE ENTRADA DE UMA CIDADE.
R\$ 25.500,00

UTILIZANDO DO MESMO PRINCÍPIO, TEMOS TAMBÉM A OPÇÃO EM **CHAPA GALVANIZADA (ZINCADA)**, PORÉM, SÓ DEVE SER UTILIZADA QUANDO ESTA NÃO TEM CONTATO COM O PÚBLICO, POR SER UM MATERIAL MALEÁVEL, NÃO É INDICADO QUE PESSOAS SUBAM NELA.
R\$ 18.000,00

ACM BRANCO COM ESTRUTURA DE CHAPA DE METALON 15X20 PARA DAR RESISTÊNCIA NA LETRA + ACM VERMELHO NO CORAÇÃO
R\$ 12.000



Prazo de entrega: A combinar

CONDIÇÕES DE PAGAMENTO

Boleto

A combinar

Vitória, 20 de setembro de 2023.

Com a finalidade de atender vossa solicitação, enviamos orçamento, como segue:

Quant.	Descrição	V. Unit.	V. Total
01	Letreiro em ACM 4,90 x 1,95 m (Letras com 20 cm de Caixa) - ACM Branco e vermelho; - Acabamento em corte na Router; - Laterais em ACM Moldado; - Base fixada no chão em concreto que estará no local; - Instalação no local;	19.700,00	19.700,00
		TOTAL:	R\$ 19.700,00

ACESSE O LINK DO QR CODE E VEJA ALGUNS DE NOSSOS TRABALHOS:



<https://www.instagram.com/tecprint.es/>

Prazo de Entrega: **15 a 20 dias úteis.**

Cond. de Pagamento: **Entrada de 40% + 21/42 dias no boleto após consulta**

Validade da Proposta: **60 dias**

Atenciosamente,

Paulo Ubiratan
vendas@tecprint-es.com.br
(27) 3019-1904 | 3222-1914

10.219.055/0001-40

TECPRINT COMUNICAÇÃO VISUAL LTDA ME

Rua Barão de Mauá, 196

Jucutuquara - Vitória-ES

CEP 29.040-960

TECPRINT COMUNICAÇÃO VISUAL



★★★★★ (0 avaliações)

Balizador Spot Led Embutir Chao Para Solo 12W Prova D'Água

(Cód. Item 1533869894) Outros produtos [Marca pendente](#)

Vendido e entregue por [Olist Store](#)

R\$ 190,69 em até 3x de R\$ 63,56 sem juros no cartão de crédito.

R\$ 179,25

Exclusivo Pix

Comprar

[Ver mais opções de pagamento >](#)

Calcule o frete e prazo de entrega

Consultar

Descrição do produto

Ideal para berças de piscina e jardim
Pisos em geral

Instalação rápida e fácil de fazer
- Alta economia de energia.
- Baixa emissão de calor.

Compras no Atacado?



Solicite seu orçamento com a melhor

ORÇ

PERGUNTAS FREQUENTES GARANTIA TROCAS E DEVOLUÇÕES RASTREIO ATACADO EMPRESAS REPRESENTANTES



Digite o que você procura

ATENDIMENTO Orçamentos e Televendas

ENTRE ou CADASTRE-SE para acessar a sua conta

- TODOS OS DEPARTAMENTOS
- REFLETORES LED
- LUMINÁRIAS LED
- SPOTS LED
- FITAS LED
- LÂMPADAS LED
- PÚBLICAS LED
- CABOS OFERTAS
- KITS LED

SPOTS

LOJA 100% SEGURA

PRODUTO CERTIFICADO



*imagem meramente ilustrativa



Spot Balizador LED 12W Embutir Para Chão Jardim E Piso Branco Quente IP67 A Prova D'Agua

Código: BAL-PARAFUSO-12w-BQ
Avaliação do produto: ★★★★★
6 vendidos na última hora

O PREÇO BAIXOU!

de R\$ 233,33 por **R\$ 123,15**

até 10x de **R\$ 12,31** sem juros

R\$ 116,99

via boleto ou PIX

Encontrou preço menor? Vamos negociar?

Obs: Só negociamos ofertas anunciadas em lojas profissionais e reconhecidas do mercado.

1

COMPRAR

Aproveite! São 5% de desconto no PIX ou boleto

Só hoje! Pague em até 10 parcelas sem juros

PayPal Parcelas

1x de R\$ 123,15 sem juros 6x de R\$ 20,53 sem juros



Bem-vindo, [identifique-se](#) para fazer pedidos

[Meus Pedidos](#) [Minha Conta](#)



Carrinho vazio

- BARRAS DE LED
- CAMERAS
- CANHÕES LED PAR 64
- CHIP LED
- CONECTORES
- DRIVERS
- ESPETO LED
- FITAS LED
- FONTES
- LÂMPADAS ESPECIAIS
- LÂMPADAS LED
- LANTERNAS
- LUMINÁRIA LED AUTOMOTIVA
- LUMINÁRIAS
- LUMINÁRIAS LED PÚBLICA
- MANGUEIRAS LED
- MODULO DE LED
- PENDENTES
- PLAFONS LED
- REFLETORES LED
- REFLETORES SOLAR
- SPOT PARA TRILHO ELETRIFICADO
- SPOTS LED
- TUBULAR COLORIDA
- VARIEDADES



SUA COMPRA 100% SEGURA



EM ATÉ 12X NO CARTÃO



ENVIAMOS PARA TODO O BRASIL



O MAIOR MIX DE PRODUTOS DO BRASIL

PREÇO ESPECIAL PARA EMPRESAS! FAÇA UM ORÇAMENTO SEM COMPROMISSO!



[Início](#) / [SPOTS LED](#) /

Spot Led Balizador Para Piso 12w Branco Quente

Código: 3408

3x de R\$ 35,00

~~R\$ 112,00~~ R\$ 105,00

Qtde:

Comprar

Estoque: Disponível



Parcelas

- 1x de R\$ 105,00 sem juros
- 2x de R\$ 52,50 sem juros
- 3x de R\$ 35,00 sem juros
- 4x de R\$ 27,01
- 7x de R\$ 15,70
- 8x de R\$ 13,81
- 9x de R\$ 12,35
- 10x de R\$ 11,18



Refletor LED 150W 6500K preto bivolt - FOXLUX

(Cód.: P-19639) ★★★★★ [Avalie agora](#)

De R\$ 148,88

Por **R\$ 126,55**

15% OFF

2x R\$ 63,28 sem juros

Marca: FOXLUX Disponibilidade: Em estoque

Comprar

Calcule seu frete

CALCULAR

 Meios de pagamento

Kit 5 Arandelas Luminária de Parede Noruega (18x30cm) 4.5 19 R\$133,70 prime Poupe 5% com cupom

Clientes que visualizaram este item também visualizaram



Refletor Led 200w Holofote Bivolt Branco Frio Prova D Agua Luz Smd Lampada Luminaria Led Iluminação Placa Super Led Novo 4.5 343 R\$44,58



KIT 2 refletor 200w LED SMD Holofote Bivolt Externo Luz Branca 4.5 55 R\$98,10



KIT 2 refletor 100w LED SMD Holofote Bivolt Externo Luz Branca 4.5 672 R\$47,00

Casa > Iluminação > Iluminação Externa > Iluminação para Ambientes Externos > Refletores



Refletor Led 150W 6500K Preto Bivolt Fx Marca: FOXLUX

R\$159,90 Em até 3x R\$ 53,30 sem juros Ver parcelas disponíveis



Marca	FOXLUX
Cor	Multicolor
Material	Plástico, Componentes eletrônicos, Vidro temperado, Alumínio
Estilo	Contemporâneo
Usos específicos do produto	Uso externo: Possui vedação para ser utilizado na área externa de residências, Residencial, Comercial

Sobre este item
• 30.000h de vida útil;



R\$159,90

Entrega GRÁTIS: Terça-feira, 7 de Novembro. Ver detalhes

Selecione o endereço

Em estoque

Quantidade: 1

Adicionar ao carrinho

Comprar agora

Enviado por Sob Medida Webshop
Vendido por Sob Medida Webshop
Devolução Elegível para Devolução ou Reembolso em até 7...
Pagamento Transação segura

Detalhes

Adicionar à Lista



O que você procura na Leroy Merlin?



☰ Departamentos Seleção de Cupons Tendências ▾ Ofertas Projetos ▾ Dicas ▾ Serviços ▾ Marcas Exclusivas

Programa de Fidelidade

Home > Iluminação > Refletores > Refletor De Led 150w ...



Refletor De Led 150w 6500 K Luz Branca Bivolt Proteção Ip65 Driver Embutido – Foxlux



(0)

Cód. 1567745538

Exclusivo Site



Lista de Favoritos



OFERTA

-32%

RS 207,90 /cada

R\$ 139,90 /cada

RS 139,90 em até 1x de RS 139,90 sem juros

Vendido e entregue por Sob Medida Webshop

[Formas de pagamento](#)

Comprar e receber

ou

Comprar e retirar



Acumule 139 pontos nesse produto no LEROY MERLIN Com Você

Calcule seu frete

CEP

Não sei meu CEP

Ex: 00000-000

Estoque na Loja física